

Solidność i *elegancja*



KATALOG PRODUKTÓW



Ponad 30 lat tradycji



SPIS TREŚCI

I. Wstęp	4-7
OFERTA:	
II. Ogrodzenia	
Ogrodzenia Gala	8
Ogrodzenia Elegant MAX	10
Ogrodzenia Elegant LUX	12
Ogrodzenia lupane	14
Instrukcja montażu ogrodzeń	16
III. Kostka brukowa	
Morena	18
Morena Elite	20
Torino	22
Torino Elite	24
Torino Max	26
Atena	28
Atena Elite	30
Antico	32
Antico Elite	34
Deva	36
Deva Elite	38
Greta	40
Nostalit	42
Nostalit Elite	43
Seria ROYAL	44
Kalcyt	45
Atena RETRO	46
Efez	47
Prostokąt Elite	48
Prostokąt	50
Behato	51
Bulwar	52
Starobruk	53
IV. Płyty	
Płyta Morena Max	54
Płyta Morena Grande	56
Płytki Elite	58
Deska Estetica	60
Płytki	61
Płyta ażurowa	77
V. Mała architektura	
Stopnie Rio	62
Obrzeża ozdobne Triplo i Palinea	64
Palisada Łupana	66
Palisada Okrągła i Kwadrat	68
Donica Verona	70
Gazony	72
VI. Inne	
Kłoczek betonowy	74
Obrzeża, krawężniki, blok oporowy	76
Bloczek fundamentowy, korytka ściekowe	77
VII. Dodatkowe informacje	
Informacje o wyrobach	78
Ogólne warunki sprzedaży	79



NAGRODY

CERTYFIKATY WYRÓŻNIENIA





Nawierzchnia Szczelnie Chroniona przy zastosowaniu unikalnej produkcji w całej masie wyrobu minimalizuje przepuszczalność wody. Dzięki temu kostka jest zabezpieczona przed działaniem szkodliwych czynników zewnętrznych, ograniczając powstawanie przebarwień. Zastosowana technologia wpływa na wysoką jakość wyrobów, pomagając utrzymać czystość oraz trwałość struktury i kolorów. Tym samym produkty są zabezpieczone przed blaknięciem przez wiele lat, a użytkowanie nawierzchni wpływa na pełną satysfakcję naszych Klientów.

Szanowni Państwo

Firma KEFAL jest polskim producentem kostki brukowej, ogrodzeń betonowych, płyt chodnikowych i prefabrykatów betonowych. Od ponad 30 lat dbamy o najwyższą jakość wytwarzanych produktów i zadowolenie naszych klientów. Duża różnorodność oferty, ciekawe wzornictwo, funkcjonalność i trwałość produktów sprawia, że grono naszych klientów stale się powiększa. Dzięki pracy ekspertów i regularnym kontrolom jakości, mamy pewność, że każda wyprodukowana przez nas kostka brukowa czy prefabrykaty betonowe spełniają wszystkie normy i wymogi.

Oferujemy naszym klientom materiały brukarskie najwyższej jakości, występujące w szerokim asortymencie wzorów i barw, dostarczone terminowo, w umówionej konkurencyjnej cenie.

Dla utrzymania ciągłej satysfakcji klientów przyjmujemy następujące cele jakościowe:

- zwiększanie asortymentu oferowanych produktów
- utrwalanie świadomości i odpowiedzialności za jakość wśród pracowników wszystkich szczebli
- utrzymywanie konkurencyjnych cen
- powiększenie obszaru sprzedaży
- zmniejszenie ilości braków wewnętrznych
- zwiększenie mocy produkcyjnych

Jeśli są Państwo zainteresowani produktami wysokiej jakości o konkurencyjnych cenach zapraszamy do współpracy!



TECHNOLOGIA

TO CO NAS WYRÓŻNIA

W naszej fabryce produkcja galanterii oraz kostki brukowej odbywa się za pomocą nowoczesnego parku maszynowego, w którego skład wchodzi trzy pełne linie produkcyjne sterowane nowoczesnym systemem komputerowym. Stosowana przez naszą firmę technologia produkcyjna to gwarancja wysokiej jakości końcowego produktu.



Dodatkowo gwarancją wysokiej jakości produktów są stosowane przez nas najlepszej klasy surowce. Naszymi dostawcami są tak cenione firmy jak: CEMEX Polska i REMEI Polska.





TRANSPORT

DLA NAS NIE MA GRANIC

KEFAL Kempisty s.j. zapewnia transport wraz z rozładunkiem HDS. Jesteśmy w stanie obsłużyć zarówno klienta indywidualnego jak i duże inwestycje. Na nasz tabor samochodowy składa się kilkanaście zestawów przewożących do 24 ton.



Orientacyjne ilości przewożone przez jeden skład (w zależności od rodzaju):

- Kostka 6 cm - ok. 150 m²
- Kostka 8 cm - ok. 120 m²
- Krawężnik 15x30x100 - 240 mb
- Krawężnik 20x30x100 - 180 mb
- Obrzeże 6x20x100 - 896 mb
- Obrzeże 8x30x100 - 495 mb



OGRODZENIA GALA

System ogrodzeń gładkich GALA to doskonały materiał do ogrodzenia posesji. Dużą zaletą ogrodzeń GALA jest szybkość i łatwość montażu oraz trwałość. Bogata gama kolorystyczna pozwala na dopasowanie barwy ogrodzenia do stylu posesji. Uzupełnieniem systemu są płaskie daszki.

Element	Wymiary (cm)	ilość szt. na palecie
Pustak Gala	60x24x16	40
Daszek Gala	60x24x5	80

System
GALA

Pustak GALA 60 x 24 x 16 cm



Daszek GALA 60 x 24 x 5 cm

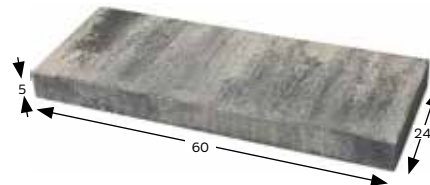

*PUSTAKI - wymiary orientacyjne po przelupaniu podane w cm zgodnie z instrukcją montażu
*DASZKI - wymiary nominalne formy podane w cm

DOSTĘPNE KOLORY DASZKÓW:



AMBER

BLANCO

SILVER

STRACIATELLA

BIAŁY

CZARNY

DOSTĘPNE KOLORY PUSTAKÓW:



AMBER

BLANCO

SILVER

STRACIATELLA

BIAŁY

CZARNY

System
GALA



Na zdjęciu Ogrodzenie Gala Bianco

OGRODZENIA ELEGANT MAX

System ogrodzeń gładkich ELEGANT to doskonały materiał do ogrodzenia posesji. Dużą zaletą ogrodzeń gładkich ELEGANT jest szybkość i łatwość montażu oraz trwałość. Bogata gama kolorystyczna pozwala na dopasowanie barwy ogrodzenia do stylu posesji. Uzupełnieniem systemu są płaskie daszki.

Element	Wymiary (cm)	ilość szt. na palecie
NOWOŚĆ Pustak Elegant Max	75x20x20	20
NOWOŚĆ Daszek Elegant Max	75x20x7,5	40

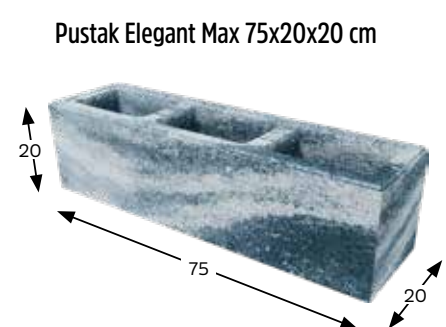
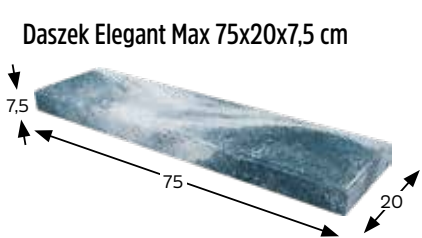

DOSTĘPNE KOLORY DASZKÓW I PUSTAKÓW:



*PUSTAKI - wymiary orientacyjne po przelupaniu podane w cm zgodnie z instrukcją montażu
 *DASZKI - wymiary nominalne formy podane w cm



Na zdjęciu PUSTAK ELEGANT MAX Czarny



ELEGANT
MAX

na zdjęciu Pustak ELEGANT MAX Amber

OGRODZENIA ELEGANT LUX

System ogrodzeń gładkich ELEGANT to doskonały materiał do ogrodzenia posesji. Dużą zaletą ogrodzeń gładkich ELEGANT jest szybkość i łatwość montażu oraz trwałość. Bogata gama kolorystyczna pozwala na dopasowanie barwy ogrodzenia do stylu posesji. Uzupełnieniem systemu są płaskie daszki.

Element	Wymiary (cm)	ilość szt. na palecie
Pustak Elegant classic	50,2x20x20	40
Pustak Elegant 1/2	25,1x20x20	80
Daszek Elegant Classic	50,2x20x5	80
Pustak Elegant Premium	36,2x36,2x20	30
Daszek Elegant Premium	36,2x36,2x5	60

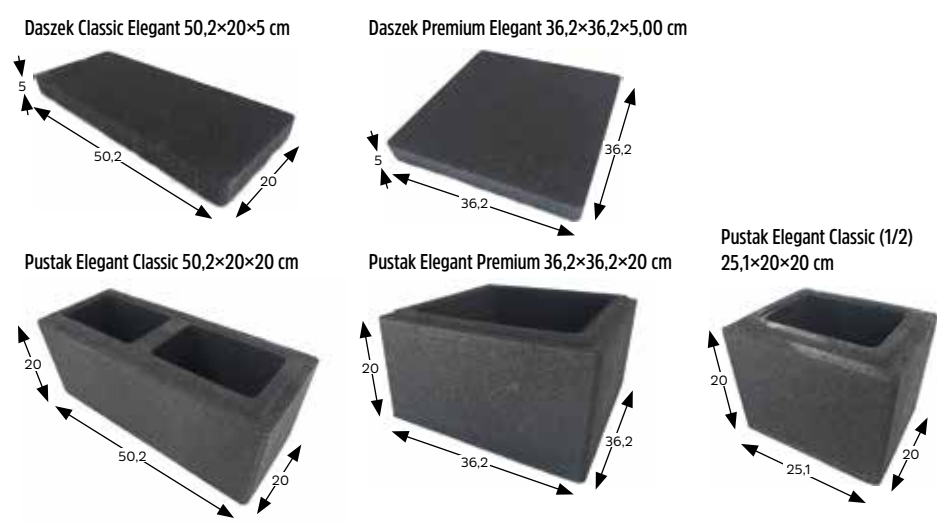

DOSTĘPNE KOLORY DASZKÓW I PUSTAKÓW:



*PUSTAKI - wymiary orientacyjne po przelupaniu podane w cm zgodnie z instrukcją montażu
*DASZKI - wymiary nominalne formy podane w cm



Na zdjęciu ELEGANT Classic | ELEGANT Premium Silver



System
ELEGANT CLASSIC

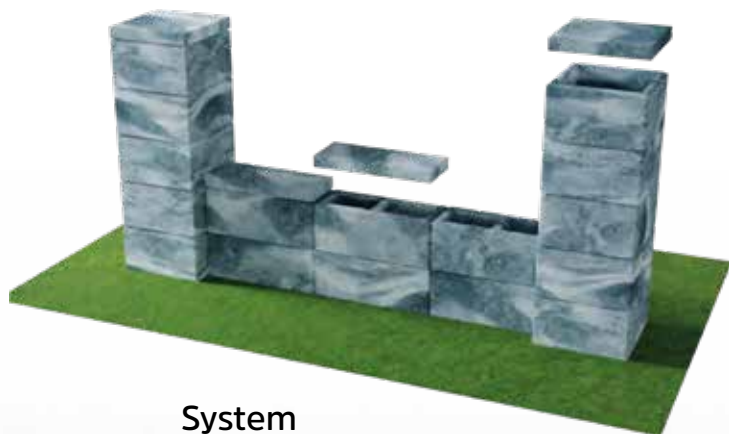

System
ELEGANT PREMIUM



System
ELEGANT MIESZANY

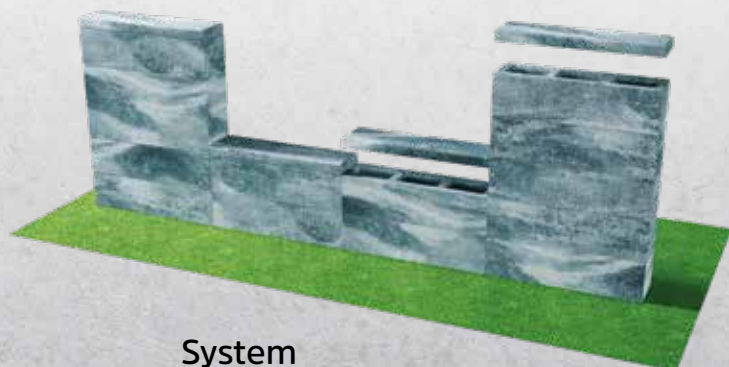

System
ELEGANT MAX

ŁUPANE OGRODZENIA

System ogrodzeń łupanych to doskonały materiał do ogrodzenia posesji. Wyglądem imituje naturalny kamień. Dużą zaletą ogrodzeń łupanych jest szybkość i łatwość montażu oraz trwałość. Bogata gama kolorystyczna pozwala na dopasowanie barwy ogrodzenia do stylu posesji. Uzupełnieniem systemu są dwuspadowe daszki.

System CLASSIC	Wymiary (cm)	ilość szt. na palecie
Pustak Classic 2-stronnie łupany	38x22x16	60
Pustak Classic 4-stronnie łupany	12-26x22x16	60
Daszek Classic dwuspadowy	30x23x6	60
Daszek Classic TOP	30x23x6	120

System CLASSIC



System PREMIUM



DOSTĘPNE KOLORY DASZKÓW:



BRAZOWY

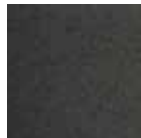

CZARNY



BIAŁY

DOSTĘPNE KOLORY PUSTAKÓW:



SILVER



AMBER



NATURAL



BLANCO



LATTE



AMARILLO

MAHONIOWA
IMPRESJA

ONYKS

*PUSTAKI - wymiary orientacyjne po przelupaniu podane w cm zgodnie z instrukcją montażu

*DASZKI - wymiary nominalne formy podane w cm



na zdjęciu Ogrodzenie Classic Silver

System PREMIUM	Wymiary (cm)	ilość szt. na palecie
Pustak Premium 2-stronnie łupany	38x38x16	30
Pustak Premium 4-stronnie łupany	13-25x38x16	30
Daszek Premium dwuspadowy	46x23x6	40
Daszek Premium TOP	46x23x6	80

*wymiary nominalne podane w [cm]

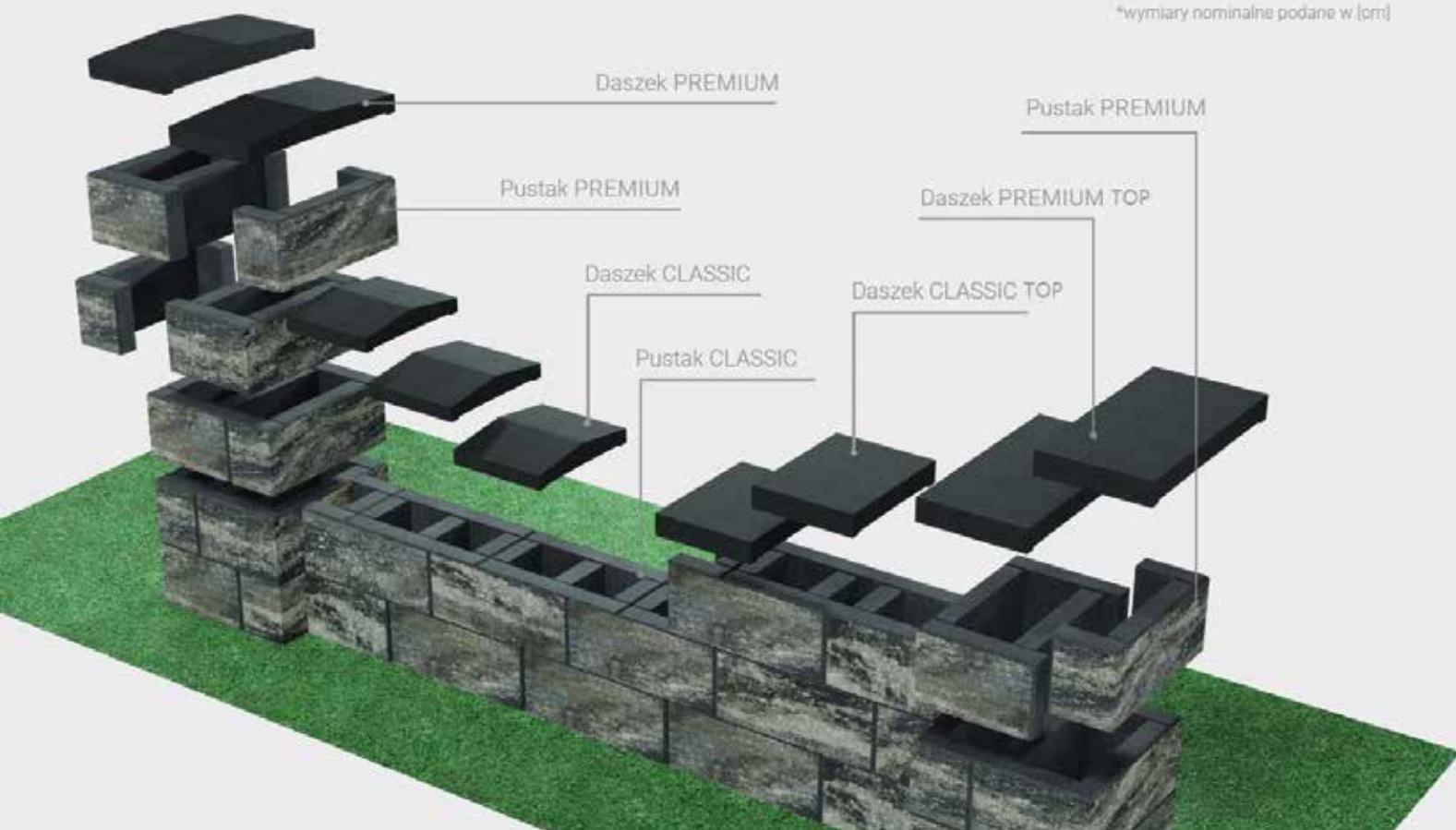

INSTRUKCJA MONTAŻU OGRODZENIA

Budowę ogrodzenia rozpoczynamy od dokładnego zaplanowania wykopów na fundament ze szczególnym uwzględnieniem rozmieszczenia wykopów pod słupki. Rozpiętość między słupkami, powinna być wielokrotnością pustaka podmurówkowego (38 cm), jednak może być ona inna w zależności od indywidualnych preferencji Inwestora. Głębokość wykopu fundamentowego pod słupki i podmurówkę ogrodzeniową należy uzależnić od wysokości planowanego ogrodzenia oraz głębokości przemarzania gruntu dla strefy klimatycznej prowadzonej inwestycji. Producent zaleca wykonanie fundamentu z betonu plastycznego klasy C16/20. Na fundamencie wykonujemy izolację poziomą, która ma na celu ochronę ogrodzenia przed podciąganiem wilgoci z gruntu. Zaleca się wykonywanie dylatacji pionowej co około 8-10 m między podmurówką, a słupkiem ze względu na ochronę ogrodzenia przed pękaniem poprzecznym.

WAŻNE!!!!

Należy rozważyć wykonać fundament na podmurówkę uwzględniając:

- Długość ogrodzenia
- Rodzaj i długość poszczególnych przęseł
- Rodzaj gruntu na jakim ogrodzenie jest budowane
- Fundament i podmurówkę należy wykonać z odpowiedniej klasy betonu. Rekomendujemy beton o min. klasie wytrzymałości C16/20.

Konieczne jest zastosowanie zbrojenia poziomego fundamentu jak i zbrojenia pionowego w postaci 4 prętów żebrowanych o $\varphi = 10$ mm umieszczonych w narożach słupków. Pracę przy ogrodzeniu należy prowadzić w temperaturach 5°C - 25°C ze względu na warunki dojrzewania betonu.

CECHY WYROBU:

Specyfika pustaków łupanych polega na posiadaniu nieregularnej powierzchni przypominającej wyglądem ciosany kamień. Powstałe w ten sposób różnice w wymiarach: zagłębienia i wypukłości poszczególnych elementów nie stanowią wady wyrobu. Dopuszcza się występowanie różnic w odcieniach jednego koloru, spowodowanych produkcją w różnych warunkach atmosferycznych oraz zmiennością kruszywa, które jest składnikiem pochodzenia naturalnego. Różnice w odcieniach a także wykwyty wapienne nie są wadą wyrobu i nie są podstawą do zgłaszania reklamacji. Dopuszcza się występowanie różnic w wymiarach poszczególnych elementów +/- 5 mm i nie stanowi to wady wyrobu zgodnie z normą PN-EN 13198:2005 „Prefabrykaty z betonu. Elementy małej architektury ulic i grodów”

WSKAZÓWKA:

Przed przystąpieniem do murowania ogrodzenia należy dokonać przeglądu poszczególnych palet z pustakami celem dobrania tych, które będą odpowiadać rodzajowi płaszczyzny murowanej. Należy wybrać pustaki o najmniej pofalowanej powierzchni, a następnie wykorzystać je do budowy słupków do bram i furtek.

UWAGA!!!

Bez względu na pustaki należy murować warstwowo. Murowanie pustaków w inny sposób może stworzyć sytuację potencjalnie niebezpieczną, stanowić



na zdjęciu ogrodzenie GALA Blanco

zagrożenie dla życia, zdrowia oraz spowodować uszkodzenie poszczególnych elementów.

- Po ułożeniu jednej warstwy pustaków, wypełniamy je plastycznym betonem klasy C16/20. Beton powinien wypełniać całość ogrodzenia i być zagęszczony. Podczas wypełniania systemu betonem należy zwrócić szczególną uwagę na ewentualne występowanie przesączania zaczynu (mleczka) cementowego poprzez niedokładne wykonanie spoinowania elementów ogrodzenia. Po związaniu zalewanej warstwy układamy następną aż do osiągnięcia planowanej wysokości ogrodzenia. Zakończenie tworzą daszki dwuspadowe.
- Wzestawie znajdują się płytki połączone za pomocą specjalnego łącznika. Płytki te mogą być ułożone jako górna warstwa podmurówki. Głównym zadaniem łącznika, jest tymczasowe połączenie między elementami, do czasu zalania masą plastyczną betonu. Wyżej wymienione czynności należy wykonywać z wycuciem (aby nie doszło do rozsądzenia elementów).

WSKAZÓWKA:

Na etapie planowania i montażu warto zadbać o to, aby zrobić otwory na inne elementy zależnie od koncepcji tj. miejsce na zamek furtki, rurę odpływową, metalowe słupki, wyprowadzenie okablowania napięcia etc.

DASZKI

Z uwagi na duże narażenie na zabrudzenia, w tym cykliczne opady atmosferyczne, zaleca się spoinowanie daszków – w tym celu warto pamiętać, aby użyć silikonu przezroczystego, który jest mrozoodporny.

WSKAZÓWKA:

Po odpowiednim czasie niezbędnym do uzyskania twardości spoiny należy powstałe wybrzuszenie ściąć ostrym nożem. Producent zaleca impregnację pustaków ogrodzeniowych oraz daszków. Działanie ma na celu:

- Ujednolicenie barwy
- Zmniejszenie nasiąkliwości wodą podczas opadów
- Łatwiejsze czyszczenie ogrodzenia w przyszłości
- Dłuższą żywotność ogrodzenia
- Konieczne jest przeprowadzenie impregnacji powierzchni wyrobów w celu uniknięcia: korozji mechanicznej (ujemne temperatury), korozji biologicznej (mchy, porosty), jak również wykwitów wapiennych.
- Impregnację należy przeprowadzić na czystej i suchej powierzchni wyrobów, najlepiej wsłoneczny dzień, przy temperaturze dodatniej.
- **WAŻNE !!!!** Zabezpieczenie powinno nastąpić po min. 1 miesiącu od montażu: mamy pewność, że beton użyty do montażu osiągnął swoje parametry wytrzymałościowe.

MORENA

Morena to wzór kostki wchodzący w skład serii Mix, Standard i Elite. Cztery bezfazowe elementy pozwalają na uzyskanie prostych, funkcjonalnych nawierzchni o nowoczesnym charakterze.

wykończenie lica kostki	grubość (cm)	ilość m ² na warstwie	ilość warstw (szt.)	ilość m ² na palecie	orientacyjna waga palety
bez fazy	6	1,08 m ²	10 szt.	10,8 m ²	1540 kg

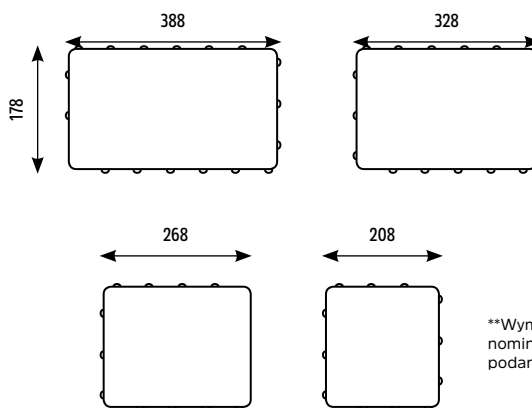

**Wymiary nominalne formy podane w mm





Nazdjęciu kostka Morena Bianco



MORENA

Nazdjęciu kostka Morena Bianco

MORENA ELITE

Morena to wzór kostki wchodzący w skład serii Mix, Standard i Elite cztery bezfazowe elementy pozwalają na uzyskanie prostych, funkcjonalnych nawierzchni o nowoczesnym charakterze. Prosty kształt w połączeniu z urokiem oryginalnej, ziarnistej struktury daje możliwość kreowania eleganckich i efektownych powierzchni.

wykończenie lica kostki	grubość (cm)	ilość m ² na warstwie	ilość warstw (szt.)	ilość m ² na palecie	orientacyjna waga palety
bez fazy	6	1,08 m ²	10 szt.	10,8 m ²	1540 kg

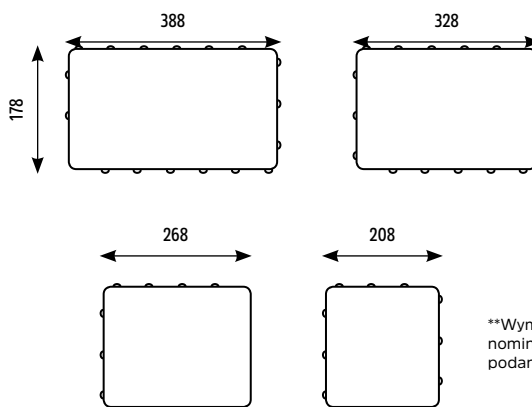

**Wymiary nominalne formy podane w mm





MORENA

ELITE

Nazdjęciu Morena Bazalt

TORINO

Kostka Torino to doskonały, prosty, geometryczny wzór z fazą składający się z czterech elementów: dwóch kwadratów oraz prostokątów. Doskonały materiał do tworzenia nowoczesnych i eleganckich nawierzchni.

Grubość (cm)	Wymiary (cm)	ilość m ² na palecie	waga 1 m ²
6	30x20, 20x20, 20x10, 10x10	10,8 m ²	130 kg

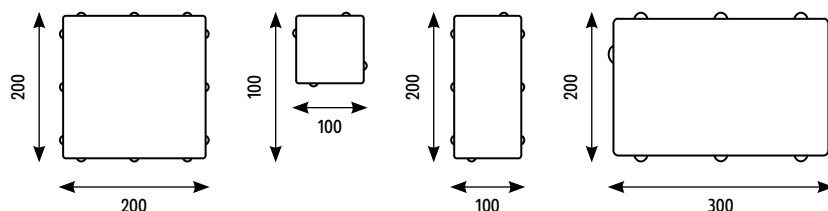

**Wymiary nominalne formy podane w mm





TORINO

na zdjęciu Torino Odcienie szarości

TORINO ELITE

Kostka TORINO ELITE to doskonały, prosty, geometryczny wzór w połączeniu z urokiem oryginalnej, ziarnistej struktury daje możliwość kreowania eleganckich i nowoczesnych powierzchni.

Grubość (cm)	Wymiary (cm)	ilość m ² na palecie	waga 1 m ²
6	30x20, 20x20, 20x10,10x10	10,8 m ²	130 kg

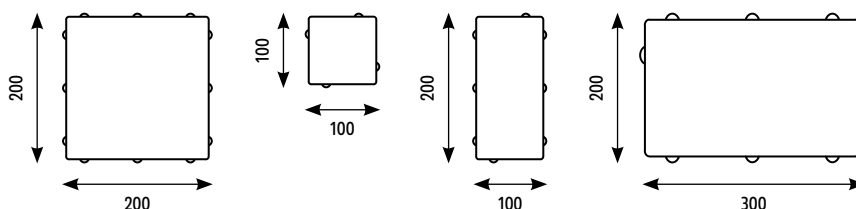

**Wymiary nominalne formy podane w mm





TORINO

ELITE

na zdjęciu TORINO ELITE alabaster

TORINO MAX

Torino Max jest to kostka dużego formatu pozwala tworzyć indywidualne kompozycje, utrzymane właściwie w każdym stylu. Płyty warto wykorzystać w projektach, w których dominują geometryczne kształty, prostopadłe linie, bez skomplikowanych wzorów. Polecane są szczególnie do nawierzchni zajmujących dużą powierzchnię. Idealnie pasują do współczesnej architektury i ogrodów nowoczesnych bądź utrzymanych w stylu formalnym.

Grubość (cm)	Wymiary (cm)	ilość m ² na palecie	waga 1 m ²
6	60x40, 40x40, 40x20, 20x20	11,52 m ²	130 kg

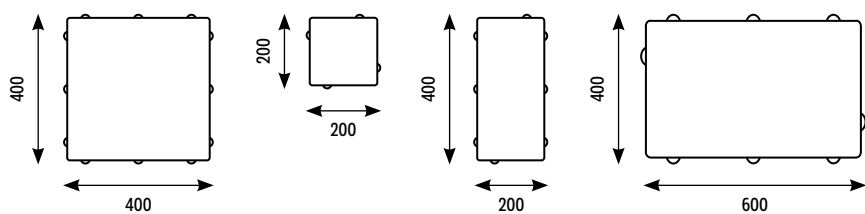

**Wymiary nominalne formy podane w mm

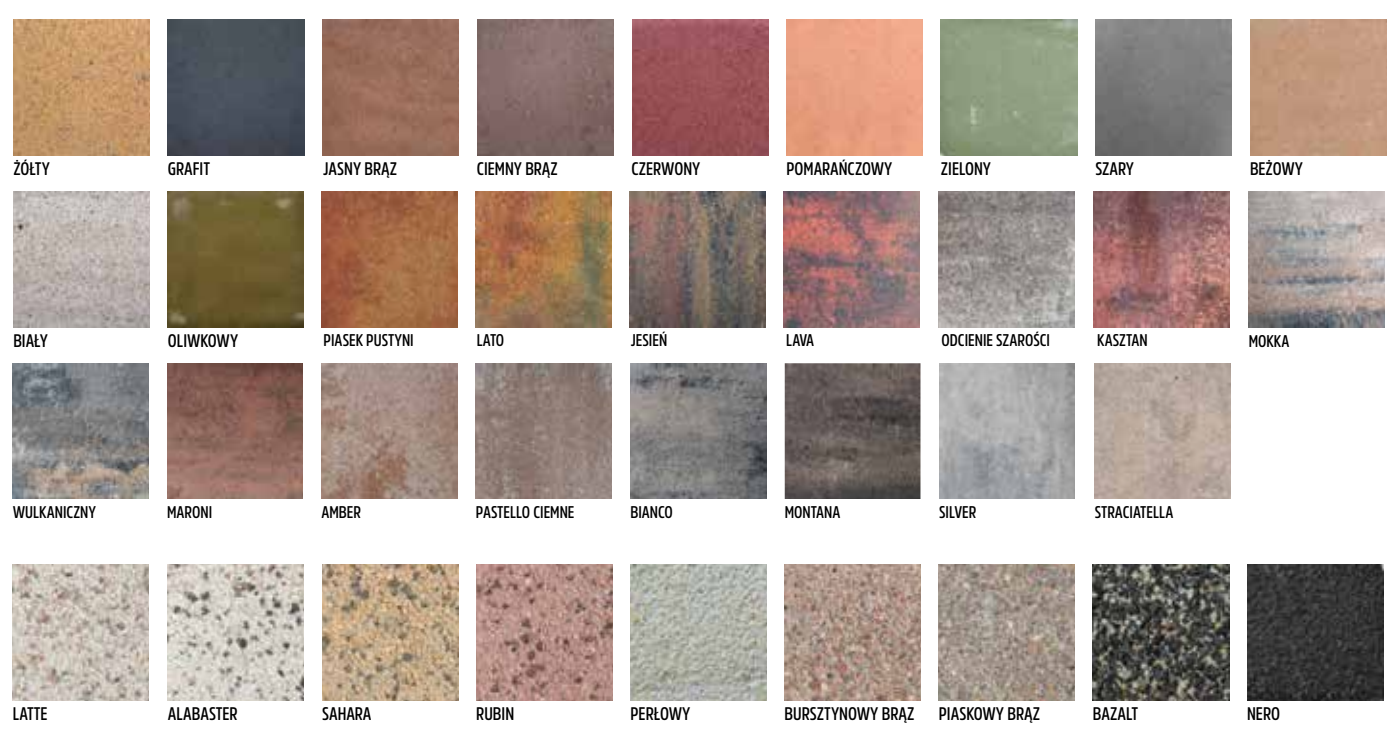



Na zdjęciu kostka Torino max białe



TORINO MAX

na zdjęciu Torino Max grafit

ATENA

ATENA to kostka o prostym klasycznym kształcie i atrakcyjnej kolorystyce. Pozwala na układanie ciekawych powierzchni. Doskonale harmonizuje z innymi wzorami kostek typu ELITE tworząc ciekawe, urozmaicone kompozycje kolorystyczne. System składa się z siedmiu elementów.

wykończenie lica kostki	grubość (cm)	ilość m ² na palecie	orientacyjna waga palety
bez fazy	6	10,73 m ²	1450 kg

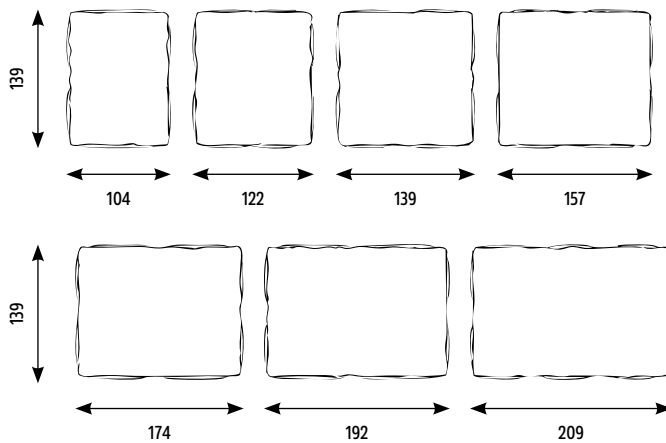

**Wymiary nominalne formy podane w mm





ATENA

nazdjędu/Atena amber/Atena ciemny brąz

ATENA ELITE

ATENA ELITE to kostka, która nawiązuje do XIX-wiecznych bruków staromiejskich. Klasyka barwy połączona została z łagodnością kształtu umożliwiającą tworzenie interesujących i oryginalnych aranżacji. System składa się z siedmiu elementów.

wykończenie lica kostki	grubość (cm)	ilość m ² na palecie	orientacyjna waga palety
bez fazy	6	10,73 m ²	1450 kg

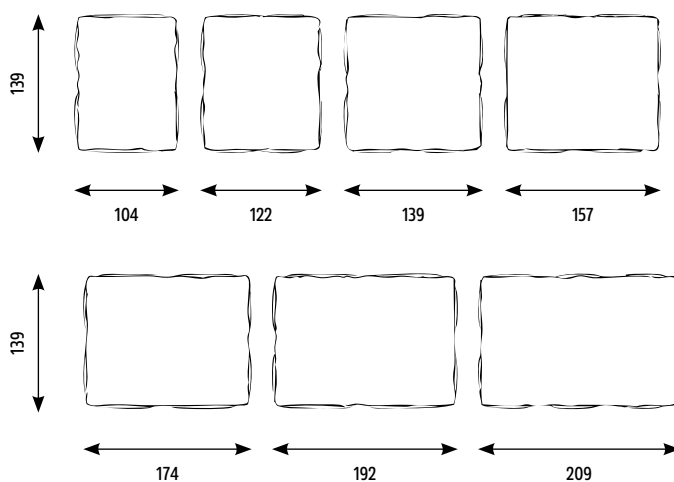

**Wymiary nominalne formy podane w mm



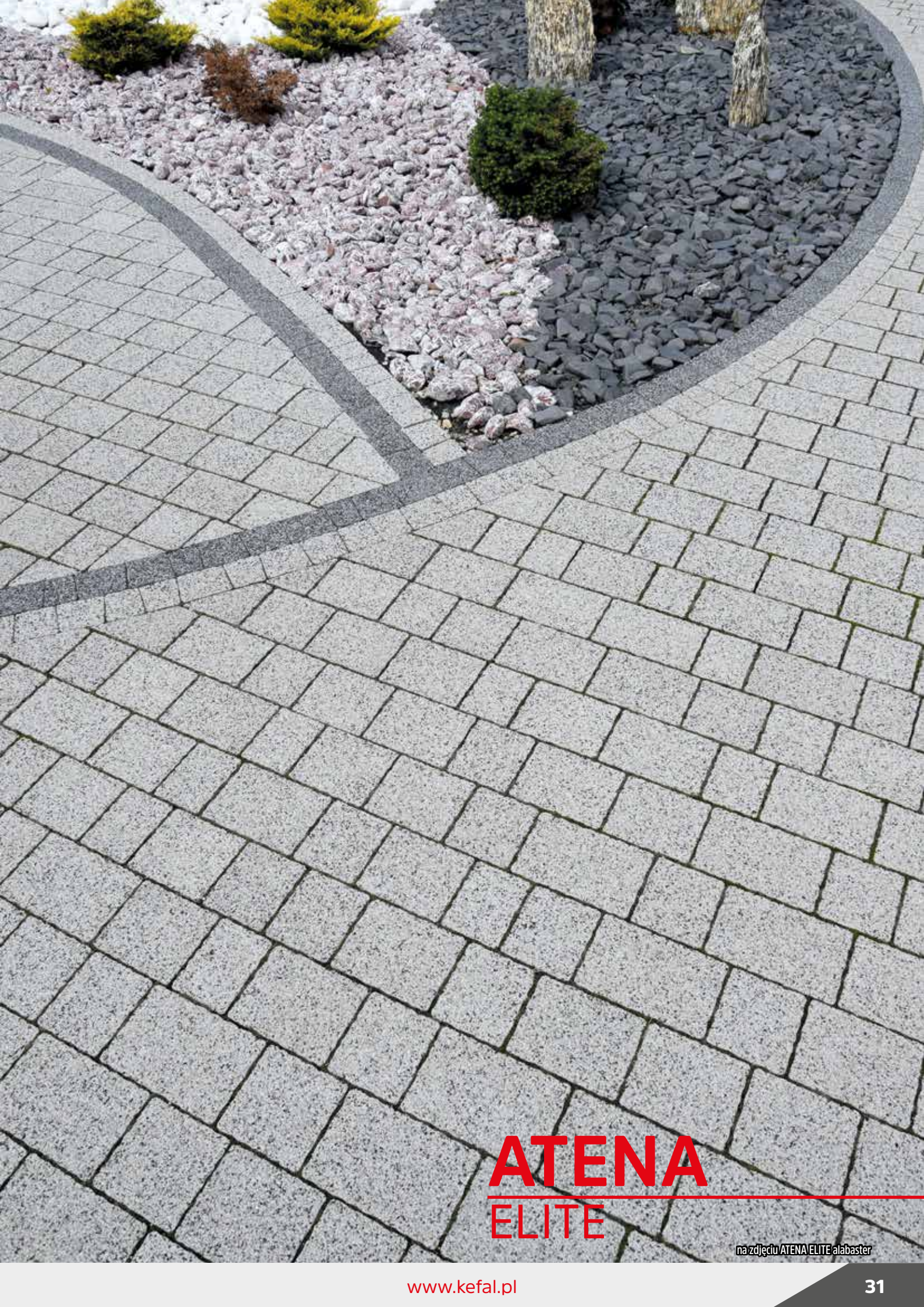

ATENA

ELITE

na zdjęciu ATENA ELITE alabaster

ANTICO

Antico to wzór o bez-fazowych krawędziach i płaskiej powierzchni. System tworzy pięć małych kostek w kształcie trapezów z których łatwo formować powierzchnie kół, wachlarzy i łuków. Drobne elementy zachęcają do tworzenia skomplikowanych wzorów. Świetnie też wkomponowują się w duże powierzchnie, niezwykle efektownie wyglądają w połączeniu z kostkami z serii ELITE.

Grubość (cm)	Wymiary (cm)	ilość m ² na palecie	waga 1 m ²
6	113x102x91, 103x92x91, 93x82x91, 83x72x91, 73x62x91	10,4 m ²	130 kg

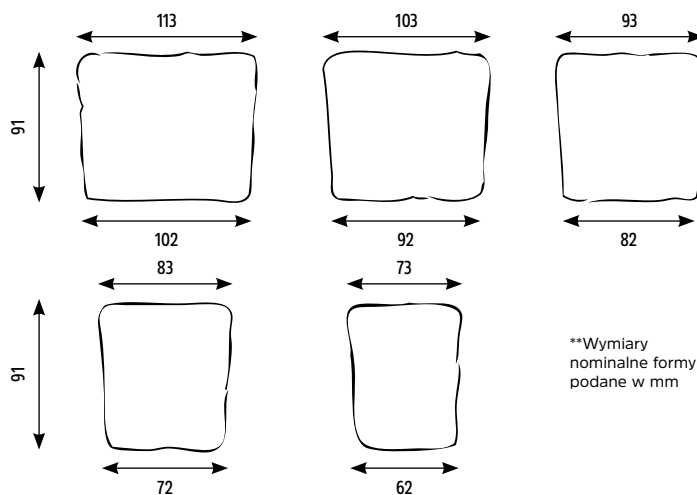

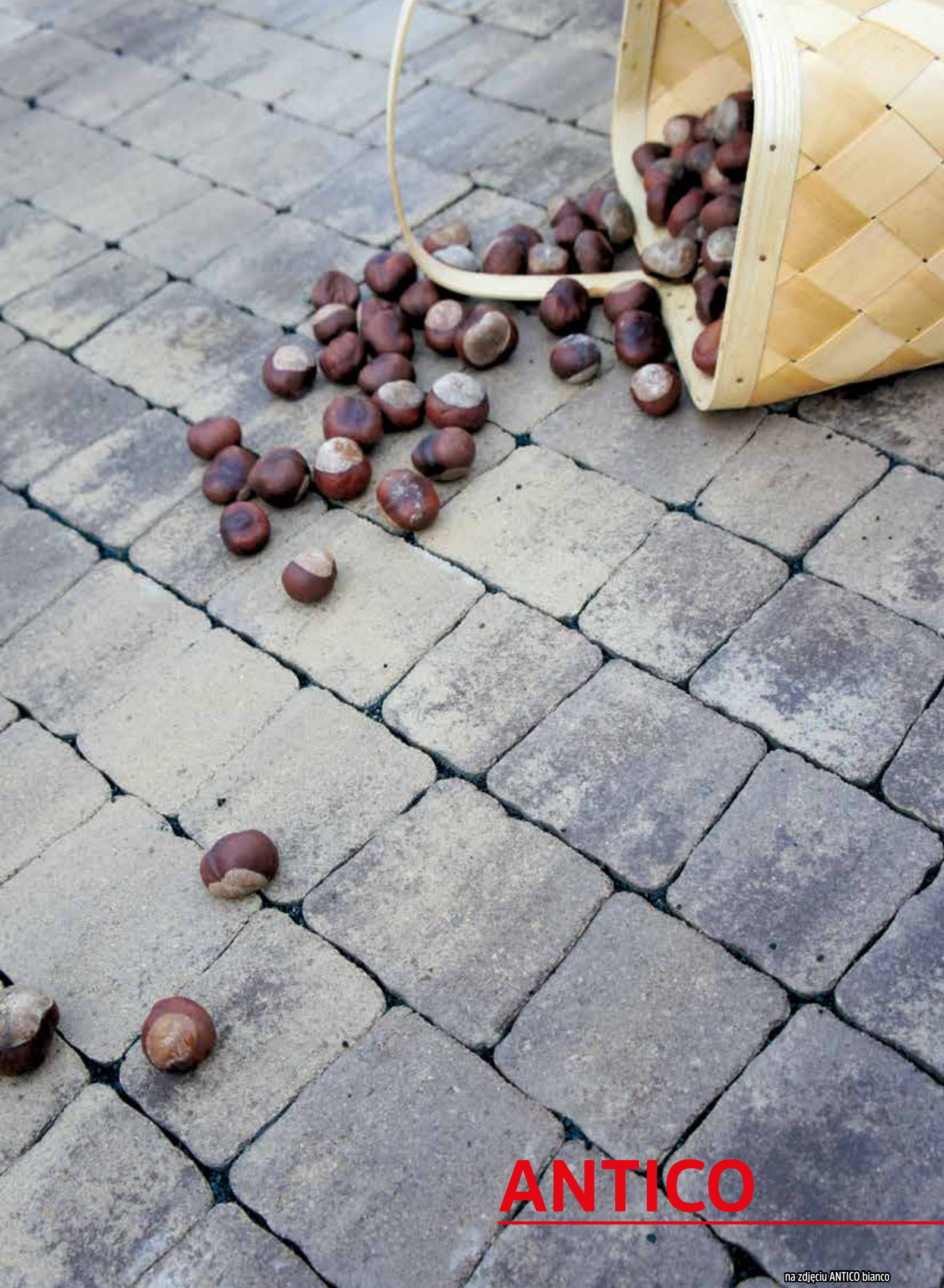

ANTICO

na zdjęciu ANTICO bianco



ANTICO ELITE

Antico Elite to kostka przypominająca naturalny granit w kolorach występujących w naturze. System tworzy pięć kostek w kształcie trapezów umożliwiających tworzenie powierzchni kół i łuków. Efektownie wygląda łączenie w jednej ekspozycji dwóch lub trzech harmonizujących ze sobą kolorów w celu uzyskania przejrzystej, dekoracyjnej kompozycji.

Grubość (cm)	Wymiary (cm)	ilość m ² na palecie	waga 1 m ²
6	113x102x91, 103x92x91, 93x82x91, 83x72x91, 73x62x91	10,4 m ²	140 kg

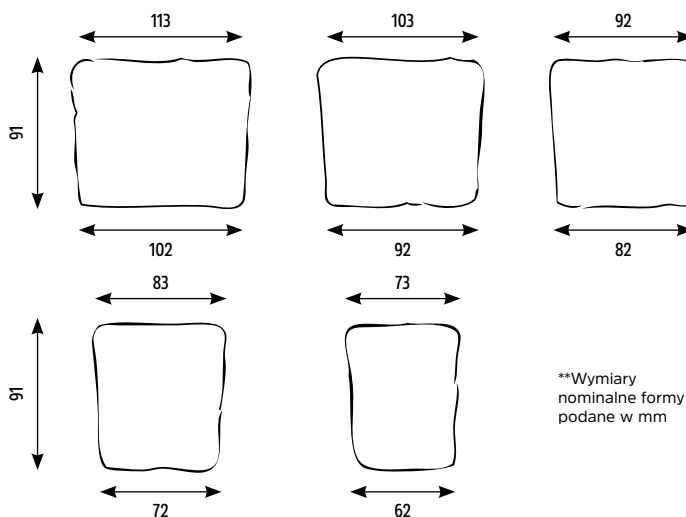

**Wymiary nominalne formy podane w mm





ANTICO

ELITE

na zdjęciu TORINO kasztan / ANTICO elite latte

DEVA

DEVA to wzór o bez-fazowych krawędziach, składająca się z czterech elementów o lekko pofalowanej powierzchni. Pozwala na układanie ciekawych mozaikowych powierzchni. Doskonale harmonizuje z innymi wzorami kostek typu ANTICO tworząc ciekawe, urozmaicone kompozycje.

Grubość (cm)	Wymiary (cm)	ilość m ² na palecie	waga 1 m ²
6	16x21,5 16x16,5 16x13,5 16x9,5	11 m ²	130 kg

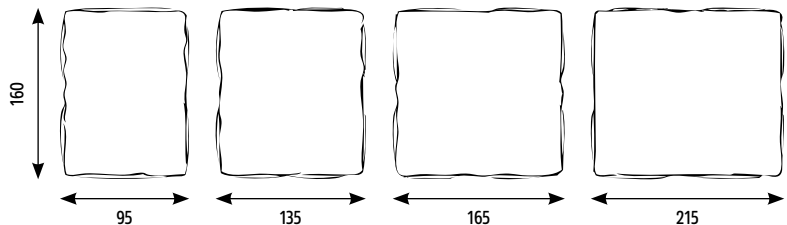

**Wymiary nominalne formy podane w mm



UWAGA! Kolor zielony i pomarańczowy produkujemy na specjalne zamówienie.



DEVA

na zdjęciu DEVA kasztan

DEVA ELITE

Deva Elite to bez-fazowa kostka o lekko pofalowanej powierzchni z urokiem oryginalnej, ziarnistej struktury. System składa się z czterech elementów. Doskonale harmonizuje z innymi wzorami kostek typu ANTICO tworząc ciekawe, urozmaicone kompozycje kolorystyczne.

Grubość (cm)	Wymiary (cm)	ilość m ² na palecie	waga 1 m ²
6	16x21,5 16x16,5 16x13,5 16x9,5	11 m ²	130 kg

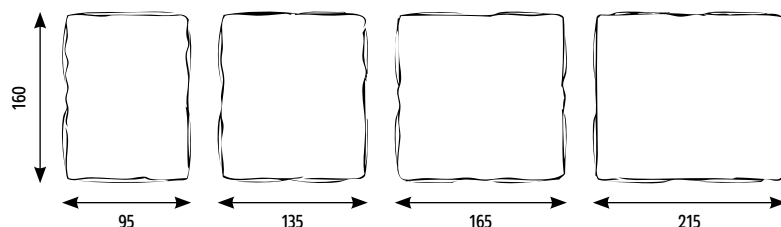

**Wymiary nominalne formy podane w mm

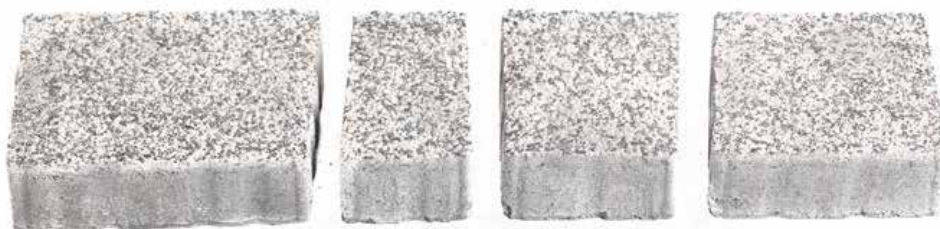

LATTE

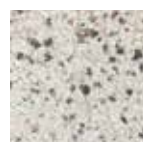

ALABASTER



SAHARA



RUBIN



PERŁOWY



BURSZTYNOWY BRĄZ

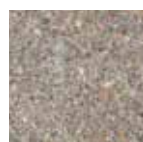

PIASKOWY BRĄZ



BAZALT



NERO



DEVA ELITE

na zdjęciu DEVA ELITE alabaster, sahara i bazalt

GRETA

GRETA to kostka o większej powierzchni, wzór ma bezfazowy kształt oraz płaską powierzchnię.

Nowy wzór zaspokoi oczekiwania klientów, którzy oczekują nowoczesnych, prostych aranżacji wokół domu. Produkt idealnie sprawdzi się na tarasy oraz opaski wokół budynków.

Grubość (cm)	Wymiary (cm)	ilość m ² na palecie	orientacyjna waga palety
6	8x60x90	10,80 m ²	1420 kg

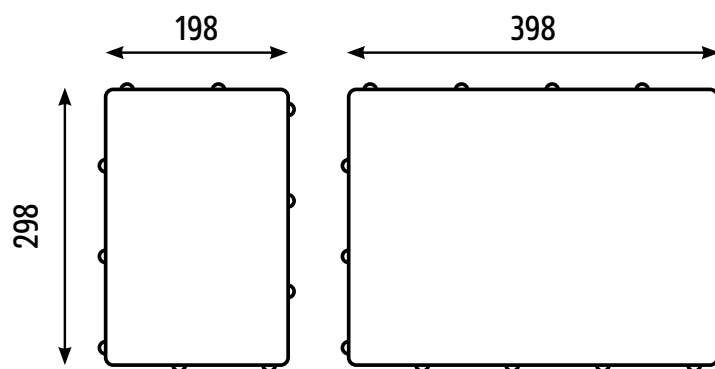

**Wymiary nominalne formy podane w mm





GRETA

na zdjęciu GRETA

NOSTALIT

Nostalit to kostka o mocno zaokrąglonych narożach i krawędziach, charakteryzująca się gładką powierzchnią oraz wąskim zamknięciem spoin. Świetnie nadaje się do komponowania nawierzchni staromiejskich rynków, alejek w parkach i ogrodach.

Grubość (cm)	Wymiary (cm)	ilość m ² na palecie	waga 1 m ²
6	9x12, 12x12, 18x12	11,25 m ²	130 kg
8	9x12, 12x12, 18x12	9 m ²	170 kg

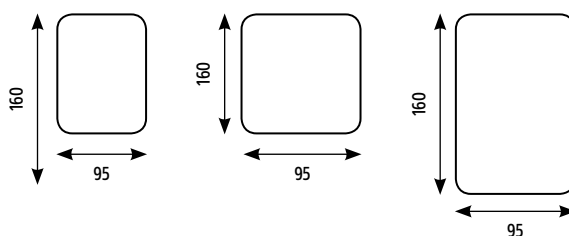

**Wymiary nominalne formy podane w mm



Produkcja kolorów melanż mix przy zamówieniu minimum 200 m²
 UWAGA! Kolor zielony i pomarańczowy produkujemy na specjalne zamówienie.



NOSTALIT ELITE

NOSTALIT ELITE to kostka o mocno zaokrąglonych narożach i krawędziach, gładkiej powierzchni licowej oraz wąskim zamknięciem spoin. Świetnie nadaje się do otoczenia stylowych budynków, komponowania nawierzchni staromiejskich rynków, alejek w parkach i ogrodach. Wzór dostępny w dwóch wersjach grubości 6 cm i 8 cm w kolorach występujących w naturze.

Grubość (cm)	Wymiary (cm)	ilość m ² na palecie	waga 1 m ²
6	9x12, 12x12, 18x12	11,25 m ²	130 kg
8	9x12, 12x12, 18x12	9 m ²	170 kg

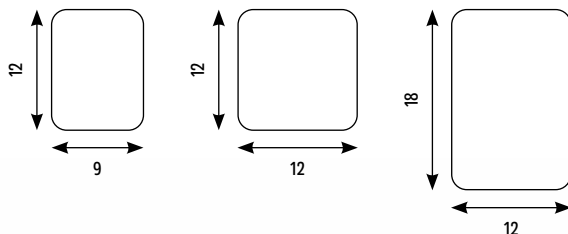

**Wymiary nominalne formy podane w mm



LATTE

ALABASTER

SAHARA

RUBIN

PERŁOWY

BURSZTYNOWY BRĄZ

PIASKOWY BRĄZ

BAZALT

NERO

ROYAL

To połączenie gradientowej kolorystyki oraz ziarnistej struktury górnej warstwy wyrobu. W skład wchodzi dwie tonacje kolorystyczne jasny opal i ciemniejszy antracyt. Odsłonięte w procesie płukania, drobne kruszywo górnej warstwy, pozwala podkreślić dowolną aranżację. Seria jest dostępna we wzorach: ATENA, GRANITO, MORENA, RUBICO, CEGŁA, GALIA oraz płytach MORENA MAX, MORENA GRANDE oraz PŁYTA 35x35x5 cm



Antracyt
Ideal Aqualine



Opal
Ideal Aqualine

KALCYT

KALCYT to kostki kształtem i barwą odwzorowujące naturę. Dzięki unikatowej technologii formowania i barwienia FEERIA COLOR, pozwalającej na osiągnięcie pożądanej struktury kolorów, sprawiają wrażenie naturalnego kamienia wapiennego, ręcznie obrabianego. Wybarwienie nawiązuje do barw występujących w naturalnych skałach wapiennych spotykanych w przyrodzie - białej, różowej, żółtej, zielonkawej. Kostka typu KALCYT opatentowana jest w Urzędzie Patentowym Rzeczypospolitej Polskiej jako wzór przemysłowy Nr 14287 z dnia 12.10.2009 r.

wykończenie lica kostki	grubość (cm)	ilość m ² na warstwie	ilość warstw (szt.)	ilość m ² na palecie	orientacyjna waga palety
bez fazy	8	1.17 m ²	8 szt.	9,36 m ²	1600 kg

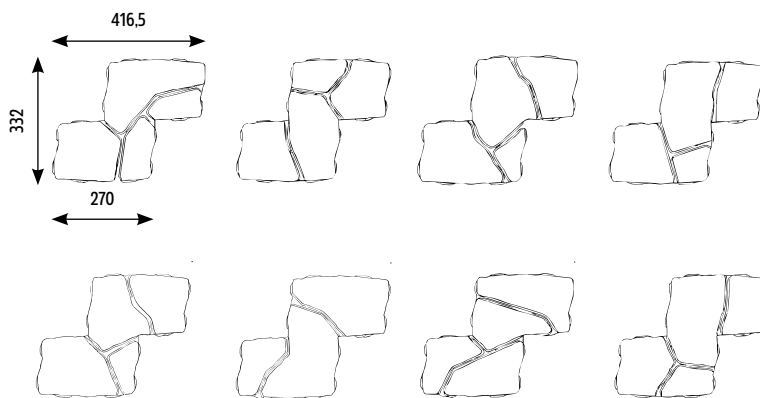

**Wymiary nominalne formy podane w mm



KLINKIER



BLANCO



AMARILLO

ATENA RETRO

ATENA RETRO to kostki o obijanych krawędziach i narożach oraz gładkiej powierzchni licowej. Na system składa się siedem kostek w kształcie prostokątów i kwadratów. Ułożone nawierzchnie uzyskują klimatyczny efekt retro i są doskonałym uzupełnieniem stylowej zabudowy.

grubość (cm)	ilość m ² na palecie	orientacyjna masa big-bag
6	11,66 m ²	1560 kg

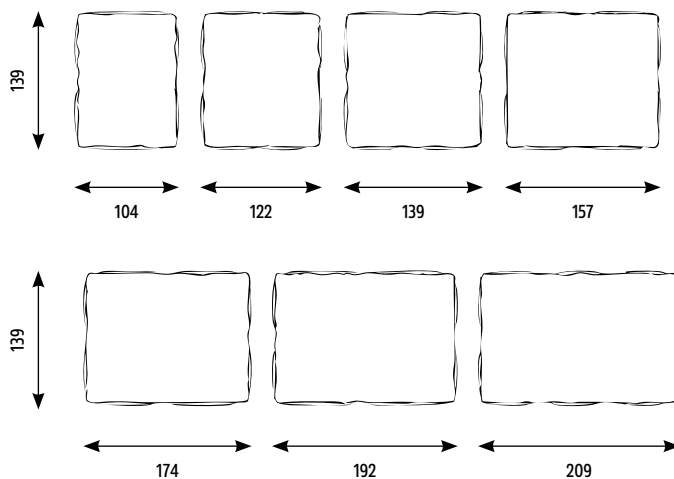

**Wymiary nominalne formy podane w mm



AMBER

KLINKIER

SILVER

STRACIATELLA

BABIE LATO

ŻŁOTA JESIEŃ

MAHONIOWA
IMPRESJA

BLANCO

AMARILLO

EFEZ

EFEZ to kostki postarzone, posiadające specyficzną formę i kształt. Na system składa się pięć kostek (różnej wielkości trapezy). Nawierzchnie wykonane przy ich zastosowaniu nabierają antycznego charakteru dlatego dobrze będą prezentować się w miejscach wymagających zachowania starego stylu. Kostki EFEZ spodoba się osobom, które swoje otoczenie pragną kształtować z zachowaniem klasyki i minimalizmu, jednocześnie podkreślając klimat miejsca.

grubość (cm)	ilość m ² na palecie	orientacyjna masa big-bag
6	10,8 m ²	1360 kg

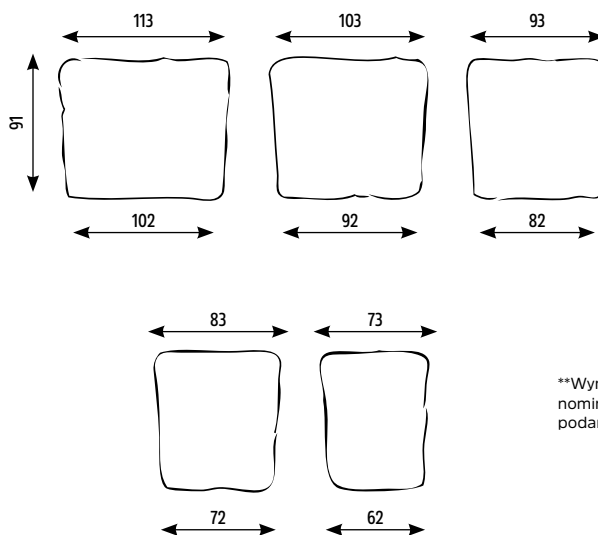

**Wymiary nominalne formy podane w mm



PROSTOKĄT ELITE

Prostokąt Elite to wzór skierowany do wszystkich, którzy cenią minimalizm. Prosty kształt prostokąta w połączeniu z urokiem oryginalnej, ziarnistej struktury powierzchni daje możliwość kreowania eleganckich i efektownych powierzchni.

Grubość (cm)	Wymiary (cm)	ilość m ² na palecie	waga 1 m ²
6	20x10	10,8 m ²	130 kg
8	20x10	8,65 m ²	170 kg

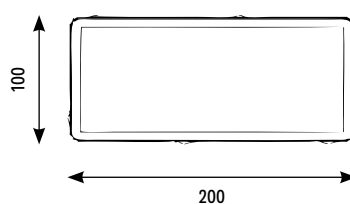

**Wymiary nominalne formy podane w mm



LATTE ALABASTER SAHARA RUBIN PERŁOWY BURSZTYNOWY BRĄZ PIASKOWY BRĄZ BAZALT NERO



PROSTOKĄT ELITE

na zdjęciu PROSTOKĄT ELITE alabaster i onyks

PROSTOKĄT

Klasyczny kształt prostokąta zapewnia szybki montaż, daje wiele możliwości ułożenia oraz tworzenia wzorów. Idealny na powierzchnie użytkowe takie jak chodniki miejskie, alejki parkowe, drogi rowerowe, podjazdy.

Rodzaj	Grubość (cm)	Wymiary (cm)	ilość m ² na palecie	waga 1 m ²
z fazą/bez fazy/mikro faza	6	20x10	10,8 m ²	130 kg
z fazą/bez fazy	8	20x10	8,65 m ²	170 kg

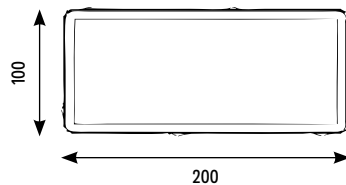

**Wymiary nominalne formy podane w mm



Produkcja kolorów melanż mix przy zamówieniu minimum 200 m²
 UWAGA! Kolor zielony i pomarańczowy produkujemy na specjalne zamówienie.

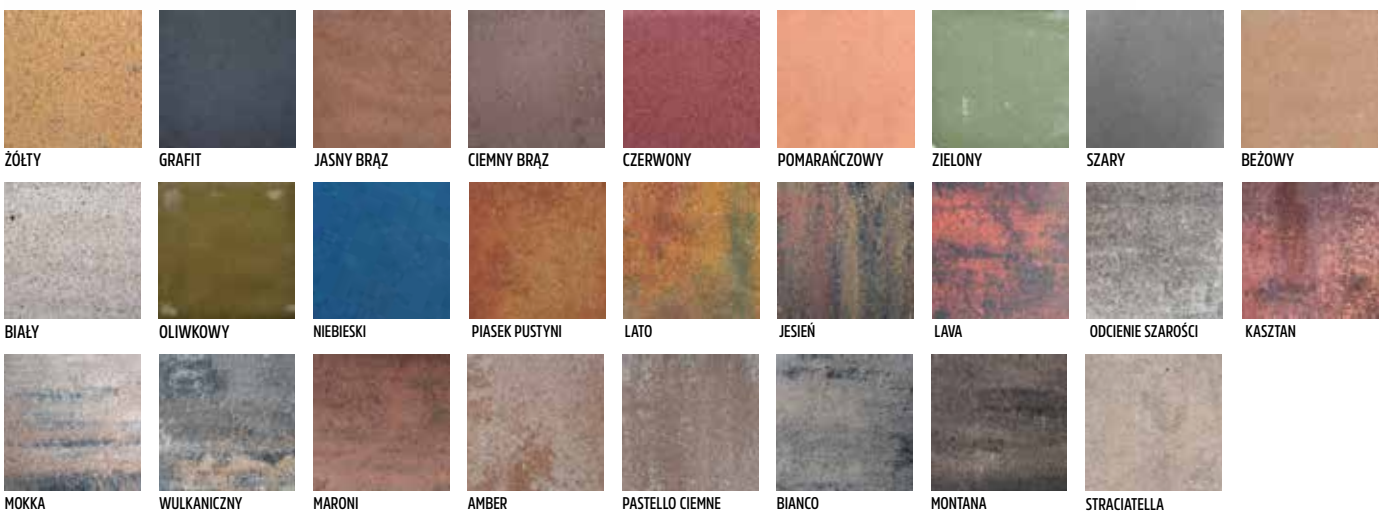

BEHATO

Behato to popularny wzór doskonale nadający się na powierzchnie wymagające dużej wytrzymałości na obciążenia takie jak drogi, powierzchnie przemysłowe, parkingi, chodniki. Znakomicie nadaje się do układania maszynowego. Kostki BEHATO po ułożeniu zazębiają się wzajemnie co gwarantuje dużą stabilność podłoża.

Rodzaj	Grubość (cm)	Wymiary (cm)	ilość m ² na palecie	waga 1 m ²
z fazą	6	20x16,5	11,28 m ²	130 kg
bez fazy/mikro faza	8	20x16,5	8,5 m ²	170 kg
z fazą	8	20x16,5	8,25 m ²	170 kg
połówki z fazą	8	10x16,5	8,25 m ²	170 kg
zakończenia z fazą	8	20x16,5	5,5 m ²	170 kg
z fazą	10	20x16,5	6,6 m ²	210 kg

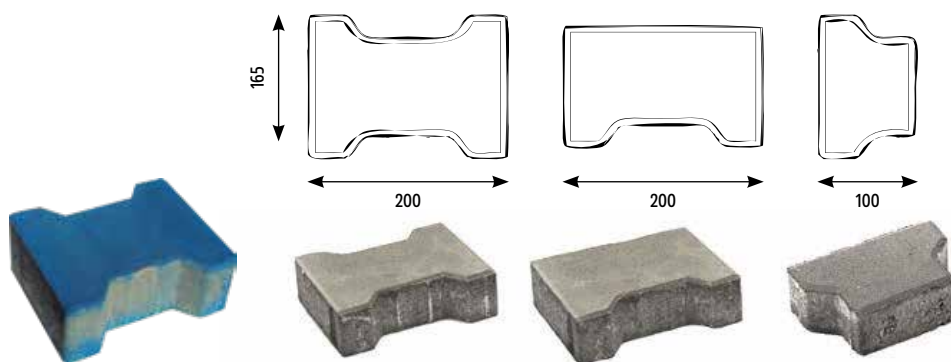

**Wymiary nominalne formy podane w mm

Produkcja kolorów melanż mix przy zamówieniu minimum 200 m²
 UWAGA! Kolor zielony i pomarańczowy produkujemy na specjalne zamówienie.

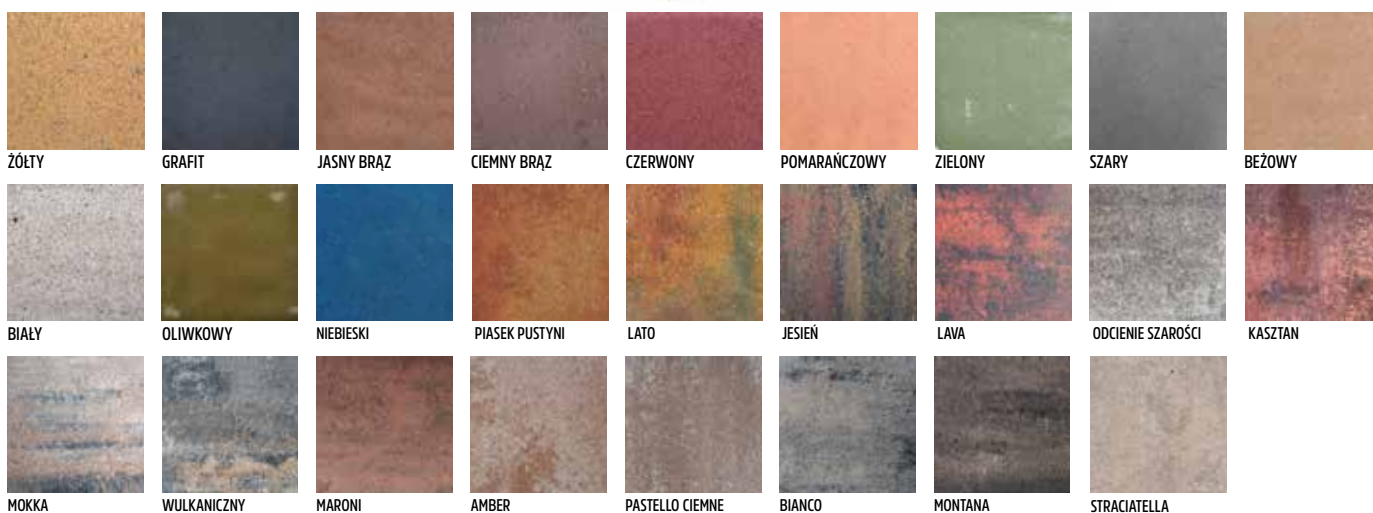

BULWAR

Bulwar to kostka o łagodnie zaokrąglonych i pofalowanych krawędziach bocznych z delikatną fazą. Wyglądem przypomina ręcznie wyciosany kamień brukarski. Kształt kostek w połączeniu z ich malowniczą barwą zaspokoi oczekiwania osób szukających nostalgicznego, starego stylu.

Grubość (cm)	Wymiary (cm)	ilość m ² na palecie	waga 1 m ²
6	21x14, 14x14, 7x14	11,67 m ²	130 kg

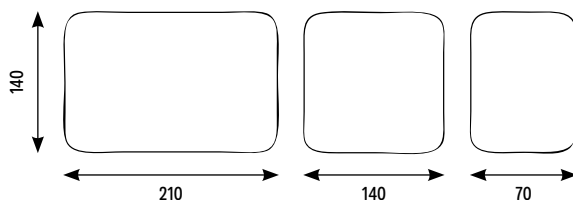

**Wymiary nominalne formy podane w mm



Uwaga! wzór Bulwar produkujemy na specjalne zamówienie minimum 200 m²

STAROBRUK

Starobruk to kostka, która nawiązuje do dawnych staromiejskich bruków. Idealnie pasuje do otoczenia stylowych budynków, komponowania nawierzchni staromiejskich rynków, alejek w parkach i ogrodach.

Grubość (cm)	Wymiary (cm)	ilość m ² na palecie	waga 1 m ²
8	13x13, 16x13, 19x13, 22x13	8,8 m ²	170 kg

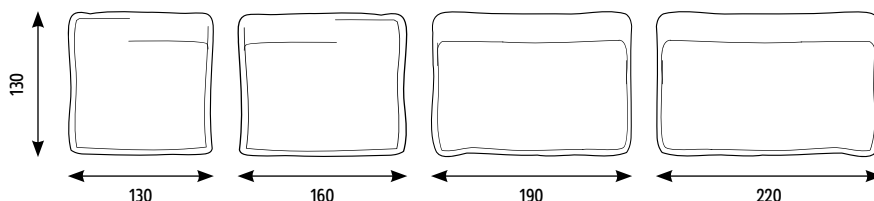

**Wymiary nominalne formy podane w mm



Uwaga! wzór Starobruk produkujemy na specjalne zamówienie minimum 200 m²



MORENA MAX

Morena Max to płyta wchodząca w skład serii MELANŽ Color. Bez-fazowe krawędzie, szeroki wybór kolorystyki i struktury wyrobu pozwala na idealne dopasowanie nawierzchni. Produkt sprawdzi się na tarasy oraz opaski wokół budynków.

Grubość (cm)	Wymiary (cm)	ilość szt. na palecie	waga 1 szt.
6	60x42x6	40 szt.	32 kg

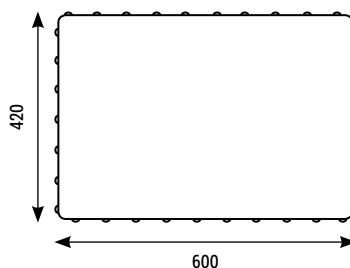

**Wymiary nominalne formy podane w mm





na zdjęciu PŁYTA MORENA MAX silver



MORENA
MAX

na zdjęciu PŁYTA MORENA MAX bianco



MORENA GRANDE

MorenaGrande to kolejny element uzupełniający serię produktów MaxLine. Wymiar płyty 60x90 cm pozwoli aby produkt znalazł swoje zastosowanie na tarasach oraz ciągach pieszych ubogacając walor estetyczny otoczenia. Fazowe krawędzie pozwolą na łatwiejszy ich montaż. Płyta dostępna jest w kolorystyce Feeria Color, Aqualine oraz Standard.

Wykończenie	Grubość (cm)	Wymiary (cm)	ilość na palecie (szt.)	orientacyjna waga palety
z fazą	8	8x60x90	16 szt.	1625 kg

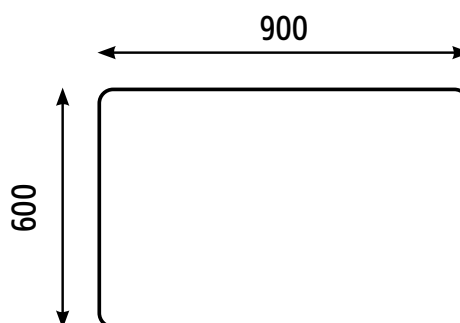
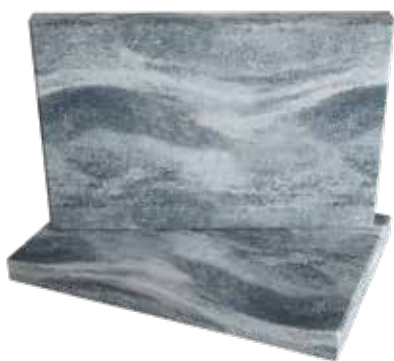

**Wymiary nominalne formy podane w mm





MORENA GRANDE

Na zdjęciu Morena Grande Alabaster i Triplo Grafit

PŁYTKA ELITE

PŁYTKA chodnikowa ELITE dostępna w formie prostokąta 25x50x7 cm i kwadratu o wymiarach 35x35x5 cm oraz 50x50x7 cm. Doskonała jako nawierzchnie chodników, ścieżek ogrodowych i opasek. Prosty, klasyczny kształt i uniwersalne kolory gwarantują uzyskanie estetycznej powierzchni. Dużą zaletą płyt chodnikowych jest łatwość i szybkość układania.

Grubość (cm)	Wymiary (cm)	ilość na palecie (szt.)	waga 1 m ²
7	25X50	80	154 kg
5	35X35	126	110 kg
7	50X50	40	154 kg

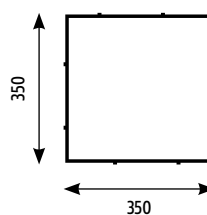
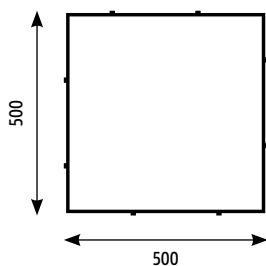
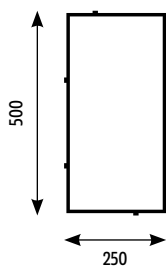

**Wymiary nominalne formy podane w mm

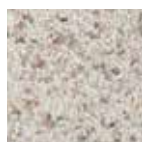

LATTE

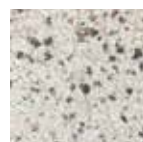

ALABASTER



SAHARA



RUBIN



PERŁOWY



BURSZTYNOWY BRĄZ

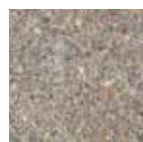

PIASKOWY BRĄZ



BAZALT



NERO

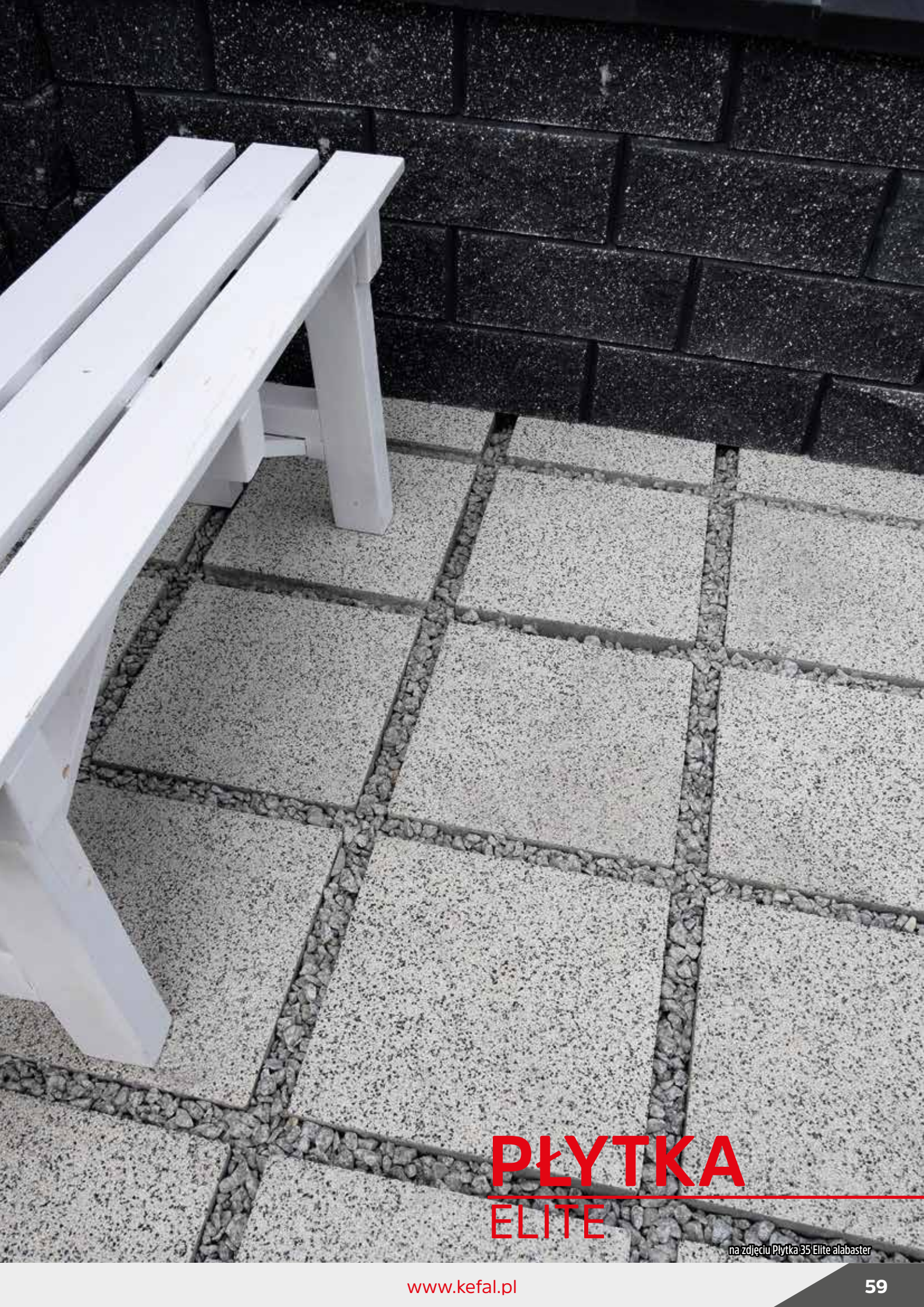

PLYTKA ELITE

na zdjęciu Płytki 35 Elite alabaster

DESKA ESTETICA

DESKA ESTETICA jest elementem małej architektury, przeznaczonym do wykładania nawierzchni placów, skwerów, chodników dla pieszych. Produkt nadaje się do kształtowania terenów zielonych, ogrodów i tarasów. Doskonała imitacja drewna ogrodowego, wytwarzane są z wysokiej jakości mieszanki betonowej zgodnej z Polskimi Normami.

Wymiary (cm)	ilość szt. na palecie	waga 1 szt.
5x25x90	57 szt.	20 kg

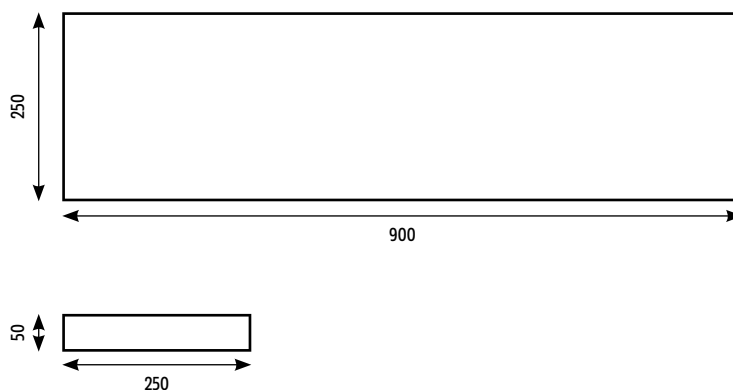

PŁYTKA

PŁYTKA chodnikowa dostępna w formie prostokąta 25x50x7 cm i kwadratu o wymiarach 35x35x5 cm oraz 50x50x7 cm. Doskonała jako nawierzchnie chodników, ścieżek ogrodowych i opasek. Prosty, klasyczny kształt i uniwersalne kolory gwarantują uzyskanie estetycznej powierzchni. Dużą zaletą płyt chodnikowych jest łatwość i szybkość układania.

Grubość (cm)	Wymiary (cm)	ilość na palecie (szt.)	waga 1 m ²
7	25X50	80	154 kg
5	35X35	126	110 kg
7	50X50	40	154 kg

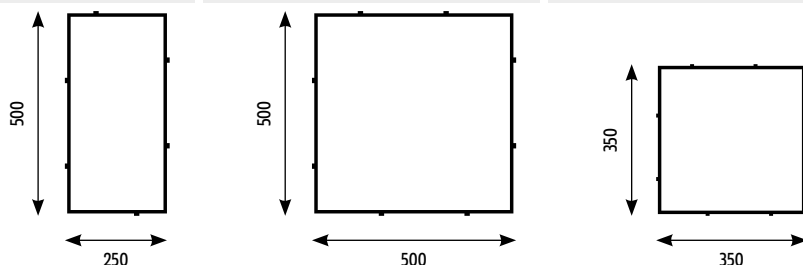

**Wymiary nominalne formy podane w mm



Produkcja kolorów melanż mix przy zamówieniu minimum 200 m²
 UWAGA! Kolor zielony i pomarańczowy produkujemy na specjalne zamówienie.

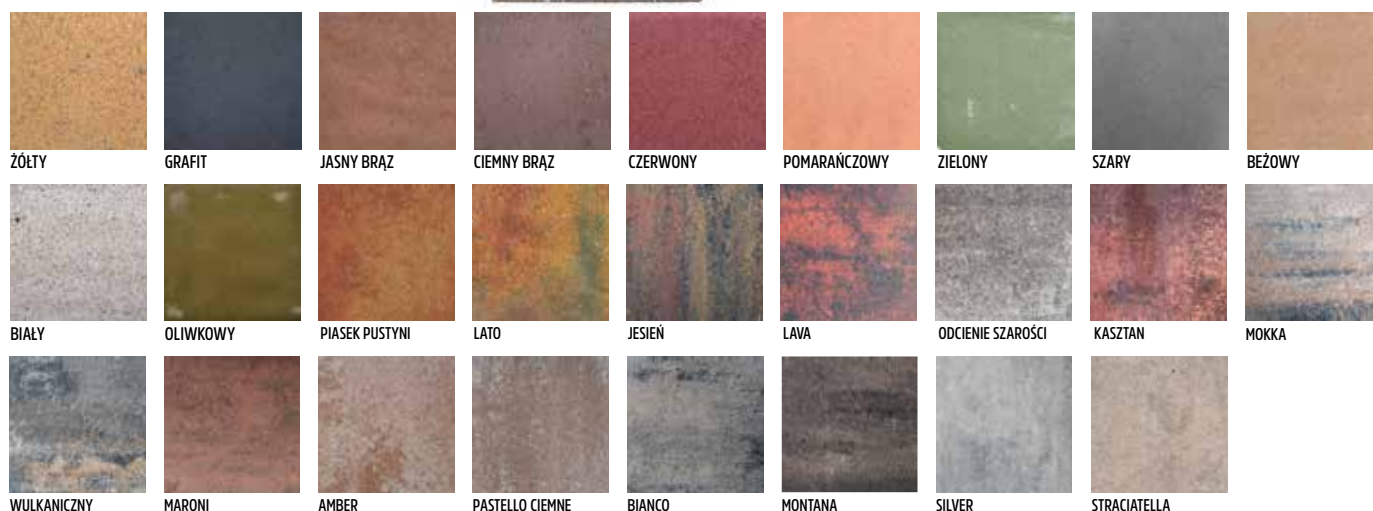

RIO

Stopnie schodowe gładkie RIO podkreślają nowoczesny charakter nawierzchni, natomiast stopnie RIO ARIA oddają niepowtarzalny charakter łamanego betonu tworząc niepowtarzalne kompozycje kolorystyczne. Kolorystyka stopni schodowych RIO oraz RIO ARIA nawiązuje do wybarwienia systemów pustaków ogrodzeniowych oraz palety FEERIA Color.

Wykończenie	Wymiary (cm)	ilość na palecie (szt.)	orientacyjna waga palety
gładkie	40x100x15	10 szt.	1670 kg
łupane	35x100x15	10 szt.	1670 kg

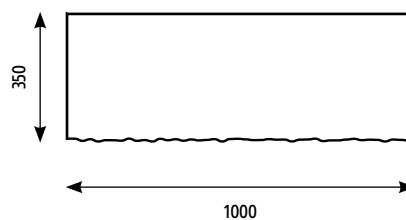
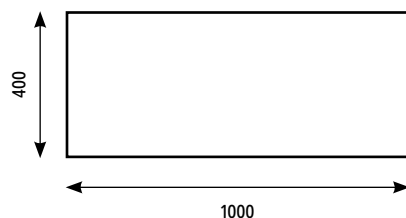

**Wymiary nominalne formy podane w mm



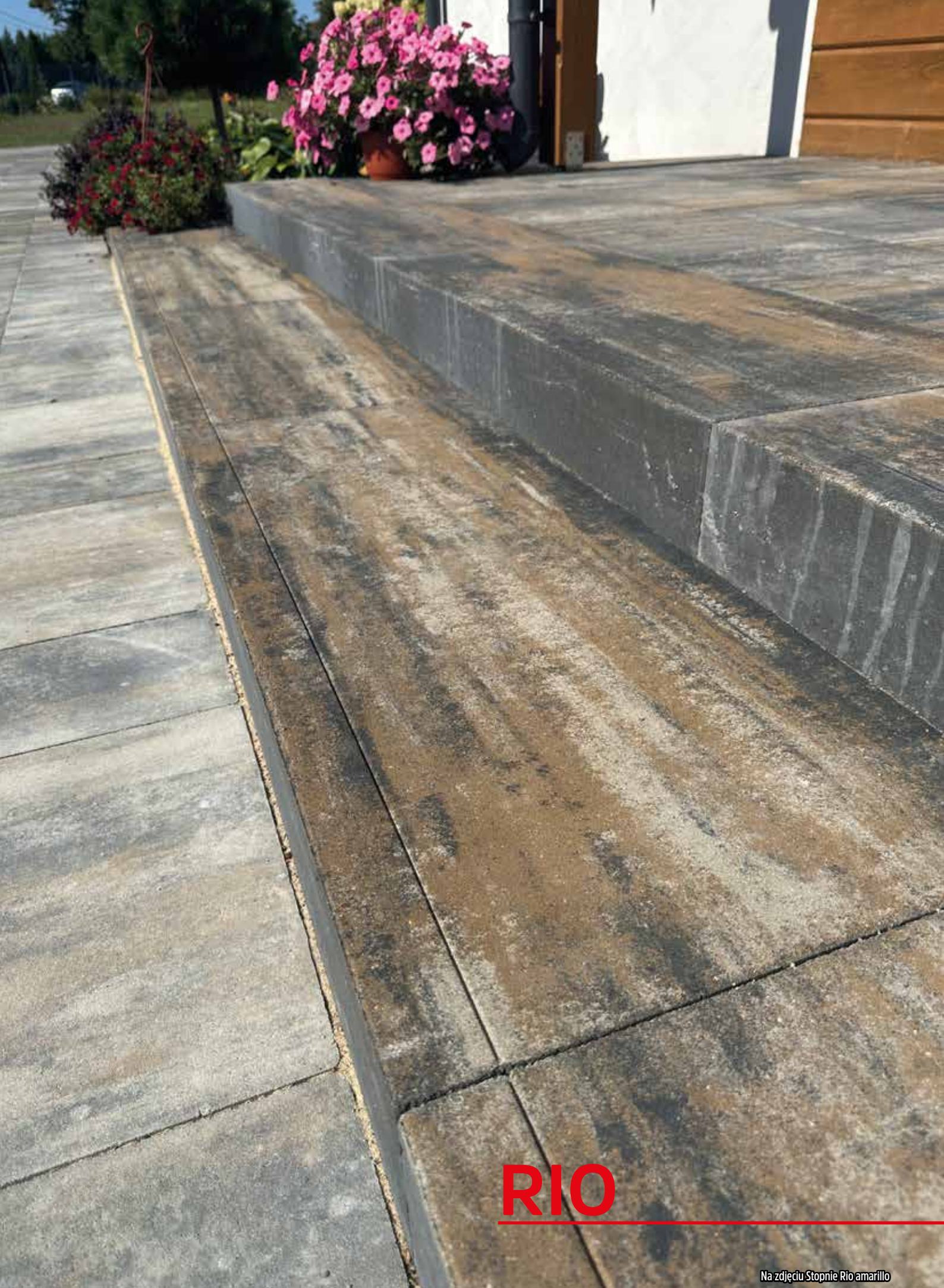

RIO

Na zdjęciu Stopnie Rio amarillo

OBRZEŻA OZDOBNE

Obrzeże TRIPLO to nowoczesny kształt obrzeża, które standardowo jest wykorzystywane do wykańczania ciągów komunikacyjnych w celu umocnienia ułożonej kostki, jak również pełni funkcję dekoracyjną. Produkowany w kilku kolorach świetnie spełni swoją rolę jako element uzupełniający, podkreślając nie tylko nowoczesny charakter otoczenia wokół domu, ale również sprawdzi się w przestrzeni miejskiej.

Palinea to dekoracyjne obrzeże przypominające ułożone palisady. Stosowane do wykańczania ścieżek ogrodowych, schodów, tarasów itp.

Rodzaj	Wymiary (cm)	ilość szt. na palecie	waga 1 szt.
Palinea	50x28x6	72	18 kg
Triplo	50x28x8	54	26 kg

Palinea

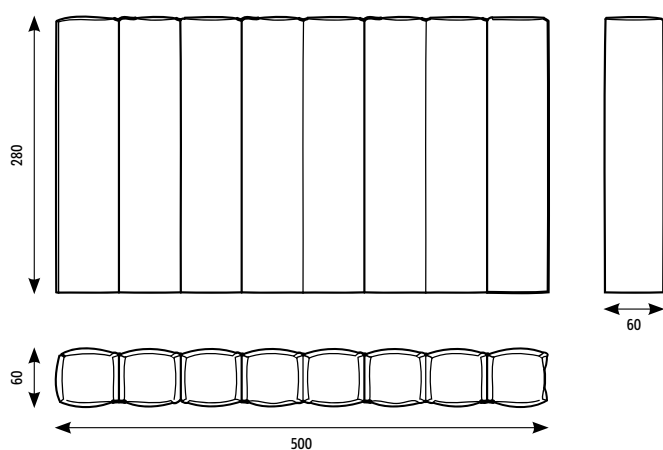

Triplo

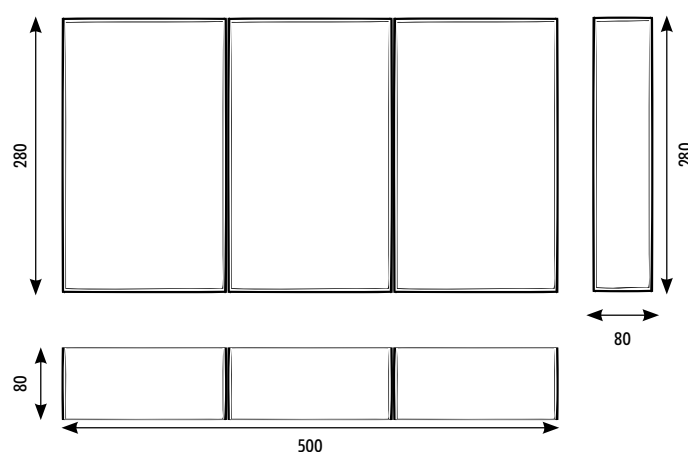

**Wymiary nominalne formy podane w mm

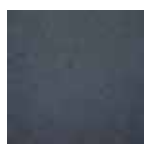

GRAFIT



CIEMNY BRAZ



CZERWONY



SZARY



BIAŁY



BIANCO



na zdjęciu Palisada Triplo biała i Morena Max Amber



OBRZEŻA OZDOBNE

na zdjęciu Triplo grafit i Morena bianco

PALISADA ŁUPANA

Palisada łupana posiada niezwykle efektowny walor zarówno estetyczny jak i funkcjonalny. Palisada dostępna jest w dwóch długościach i szerokiej gamie kolorystycznej. Produkt doskonale sprawdzi się przy budowie murków, ogrodzeń, kwietników i tarasów.

Rodzaj	Wymiary (cm)	ilość szt. na palecie	waga 1 szt.
łupana	8x8x42	120	6 kg
łupana	8x8x58	100	7,5 kg

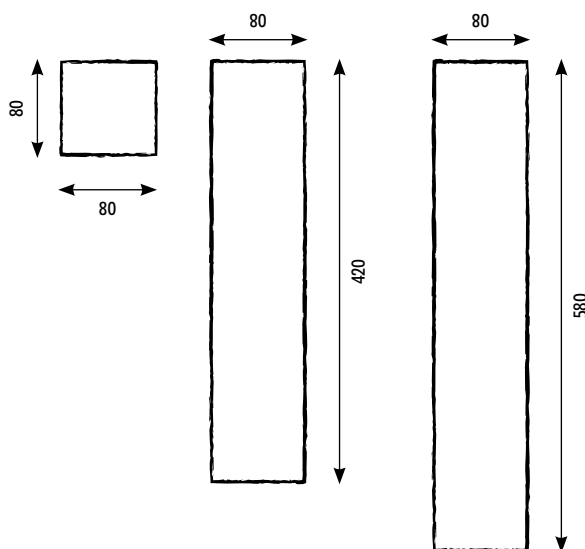

**Wymiary nominalne formy podane w mm



SILVER



AMBER



BLANCO



MAHONIOWA
IMPRESJA



ONYKS



Na zdjęciu Torino Bianco i Palisada Lupana Onyks



PALISADA ŁUPANA

na zdjęciu PALISADA ŁUPANA mahoniowa impresja



PALISADA

Palisada jest uniwersalnym elementem wykończeniowym tarasów, skarp, kwietników, mostków, oczek wodnych, schodów oraz umożliwia swobodne kształtowanie okręgów, luków i zakoli.

Rodzaj	Wymiary (cm)	ilość szt. na palecie	waga 1 szt.
okrągła	wys. 36, śr. 11	56	3,5 kg
kwadrat	12x12x40	63	13 kg

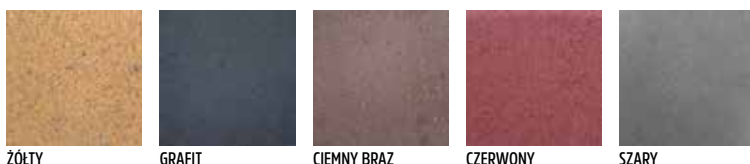
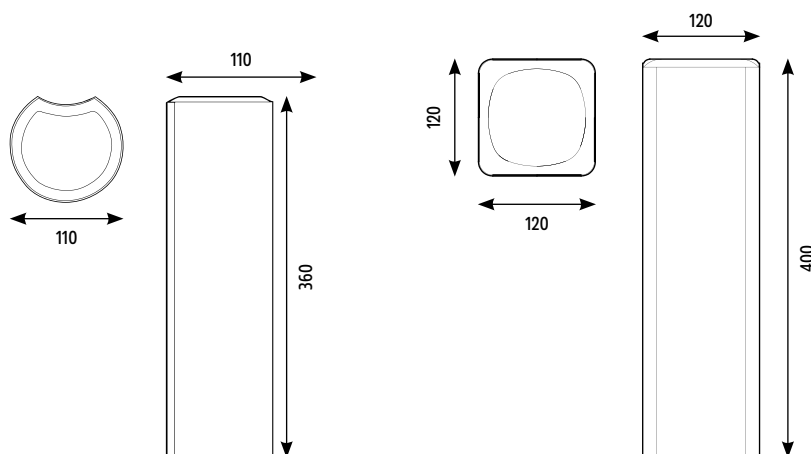



na zdjęciu PALISADA kwadrat i MORENA Bianco



PALISADA

na zdjęciu PALISADA OKRĄGŁA grafit



Donica Verona

Gazony umożliwiają budowę murków dźwiękochłonnych, ogrodzeniowych, murków odgradzających, wykończeń skarp i nasypów z możliwością posadzenia w nich zieleni nadającej całej konstrukcji uroku i lekkości.

Aby podkreślić nowoczesny styl Donicy Verona można zakupić oddzielnie stalowe nakładki na krawędź donicy.

Wymiary (cm)	ilość szt. na palecie	waga 1 szt. (kg)	Waga palety (kg)
90x45x45	4	190	380



**Wymiary nominalne formy podane w mm







GAZON

Gazony DUŻY umożliwiają budowę murów dźwiękochłonnych, odgradzających, wykończenie skarp i nasypów z możliwością posadzenia w nich zieleni, nadającej całej konstrukcji uroku i lekkości.

Gazon MINI-FLOR to donica o kształcie koła z jednostronnym wcięciem. Gazony mini-flor posiada kilka zastosowań, mogą służyć jako luźno stojące donice, pełnić rolę swoistych kwiatowych „ekranów dźwiękowych” przy ruchliwych ulicach.

Rodzaj	Wymiary (cm)	ilość szt. na palecie	waga 1 szt.
duży	60x45x30	6	60 kg
mini-flor	34,5x27,8	36	18 kg

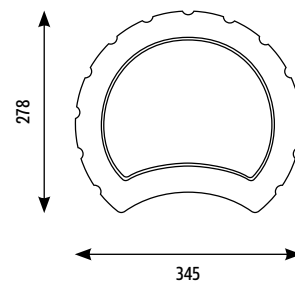
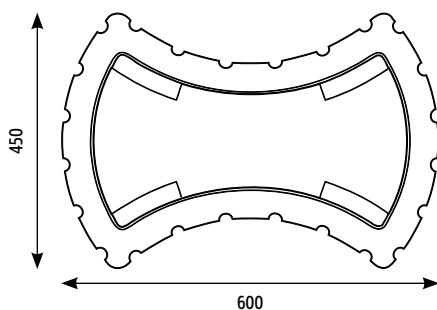

**Wymiary nominalne formy podane w mm





KLOCEK BETONOWY

Kłocki betonowe to doskonałe rozwiązanie do budowy murów oporowych, ścian działowych oraz boksów do składowania. Z uwagi na brak spionowania znacznie skraca się czas realizacji inwestycji. Certyfikowany PN-EN 15258:2009.

Wymiary (cm)	waga 1 szt.
70x70x140	1560 kg
70x70x70	780 kg

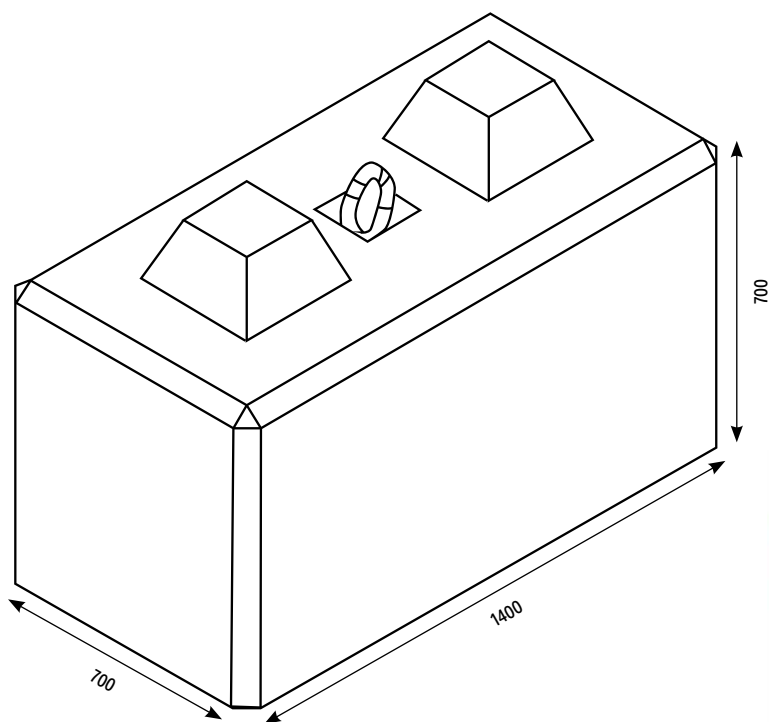



KLOCEK BETONOWY

OBRZEŻA

Rodzaj	Wymiary (cm)	ilość szt. na palecie
obrzeża	6x20x100	56
obrzeża	8x30x100	33



KRAWĘŻNIKI

Rodzaj	Wymiary (cm)	ilość szt. na palecie	waga 1 szt.
prosty	50x30x15	24	50 kg
prosty	100x30x20	12	130 kg
prosty	100x30x15	15	100 kg
najazdowy	100x22x15	18	71 kg
skośny	100x30/22x15	8	82 kg



BLOK OPOROWY

Rodzaj	Wymiary (cm)	ilość szt. na palecie
blok oporowy	12x25x100	21



BLOCZEK

FUNDAMENTOWY

Rodzaj	Wymiary (cm)	ilość szt. na palecie
bloczek fundamentowy	38x24x14	54
	38x24x12	63



KORYTKA

ŚCIEKOWE

Rodzaj	Wymiary (cm)	ilość szt. na palecie
trójkątne	50x20x33	16
okrągłe	60x15x33	20



PŁYTA

AŻUROWA

Rodzaj	Wymiary (cm)	ilość szt. na palecie
plyta ażurowa	10x40x60	32
plyta ażurowa	8x40x60	40



GRAFIT

CIEMNY BRĄZ

CZERWONY

SZARY

INFORMACJE O WYROBACH

WYKWITY WAPIENNE

Na kostce brukowej, krawężnikach oraz innych wyrobach z betonu mogą pojawić się przebarwienia w postaci jasnych plam i nalotów. Ich powstanie nie wynika ani z błędów produkcyjnych, ani też z niewłaściwej ilości czy jakości surowców.

Wykwity wapienne są efektem naturalnych procesów fizykochemicznych zachodzących w betonie podczas jego wiązania i twardnienia w zmiennych warunkach atmosferycznych. Bezpośredni wpływ na powstawanie wykwitów wywiera wodorotlenek wapnia tworzący się w procesie hydratacji cementu. Na skutek oddziaływania czynników atmosferycznych (deszcz, śnieg) wykwity po pewnym czasie ulegają zmyciu i znikają zupełnie. Nasze obserwacje wykazały, że okres ten wynosi od kilku miesięcy do kilku lat.

RÓŻNICE W KOLORACH

Cement i piasek to surowce naturalne mogą więc powodować różnice w jednolitości zabarwienia poszczególnych wyrobów. Różnice w zabarwieniu mogą być spowodowane także drobnymi korektami wilgotności mieszanki w procesie produkcji bądź przez zmianę warunków twardnienia. Tak więc kolorowe wyroby w niewielkim stopniu mogą zmieniać zabarwienie. Dlatego przy układaniu nawierzchni należy brać kostki z różnych (przynajmniej trzech) palet i mieszać je ze sobą. Pojawienie się wykwitów oraz różnic w jednolitości zabarwienia wyrobów nie są wadą wyrobu i nie mogą być podstawą do reklamacji. Polskie Normy dotyczące wyrobów betonowych:

PN-EN 1338:2005 - „Betonowa kostka brukowa. Wymagania i metody badań”

PN-EN 1339:2005 - „Betonowe płyty brukowe. Wymagania i metody badań”

PN-EN 1340:2005 - „Krawężniki betonowe. Wymagania i metody badań”

oraz wymagane Aprobaty Techniczne Instytutu Badawczego Dróg i Mostów dopuszczają różnice w zabarwieniu a także występowanie wapiennych wykwitów jako naturalnego elementu dojrzewania betonu.

Informacje zawarte w katalogu nie stanowią oferty w rozumieniu Kodeksu Cywilnego. Przedstawione w katalogu kolory wzorników należy traktować jako przybliżone z uwagi na ograniczone możliwości techniki drukarskiej.

RÓŻNICE W WYMIARACH

Wymiary poszczególnych wyrobów podane w katalogu są wielkością nominalną nowej formy do produkcji wyrobów. Poddanie wyrobów dalszej obróbce w postaci postarzania/lupania zmienia wymiar finalny wyrobu i nie stanowi podstawy do reklamacji. Więcej na temat tolerancji wymiarowych można uzyskać u Ogólnych Warunkach Sprzedaży, Warunkach Udzielania Gwarancji oraz obowiązujących Polskich Normach.



OGÓLNE WARUNKI SPRZEDAŻY

I. DEFINICJE

Sprzedający – KEFAL Kempisty sp.j. ul. Biała 3, 07-300 Ostrów Mazowiecka

Kupujący – osoba fizyczna, osoba prawna, jednostka organizacyjna nie posiadająca osobowości prawnej składająca zamówienie lub kupująca wyroby Sprzedającego

Konsument – osoba fizyczna (osoba prawna, jednostka organizacyjna nie posiadająca osobowości prawnej), dokonująca czynności prawnej (złożenie zamówienia), która nie jest bezpośrednio związana z prowadzeniem działalności gospodarczej lub zawodowej.

Dealer – Pośrednik Handlowy

Strony – Sprzedający i Kupujący

Wyroby – wyroby własne i handlowe odsprzedawane przez Sprzedającego

Produkty – wyroby produkowane przez Sprzedającego

Cennik – aktualny standardowy cennik dla Wyrobów sporządzony przez Sprzedającego

OWS – Ogólne Warunki Sprzedaży Sprzedającego

Strata rzeczywista – strata którą Sprzedający poniósł oraz korzyść którą mógłby osiągnąć, gdyby szkoda nie nastąpiła (wartość zamówienia)

WUG – Warunki Udzielania Gwarancji

Opakowania – drewniane palety transportowe o wymiarach 120x100 cm

II. ZASADY OGÓLNE

1. OWS – stanowią ogólne warunki umów w rozumieniu Art. 384 i nast. Kodeksu Cywilnego i są stosowane przez Sprzedającego. Stanowią one integralną część umów zamówień i obowiązują obie Strony umowy, jeżeli Strony nie uzgodnią wyraźnie odmiennych postanowień. W przypadkach nie przewidzianych w OWS zastosowanie ma Kodeks Cywilny (Dz. U. z 2009 r. Nr 131 poz. 1075 z późn. zm.)

2. OWS – są podane do publicznej wiadomości w siedzibie Producenta.

3. OWS – są przekazywane Kupującemu jako załącznik do złożonego zamówienia. W przypadku umowy zawieranej przez Kupującego z konsumentem, Kupujący ma obowiązek zapoznać Konsumenta z postanowieniami OWS oraz WUG.

4. OWS – są przekazywane Dealerowi jako załącznik do umowy współpracy. Dealer ma obowiązek zapoznać Kupującego z postanowieniami OWS oraz WUG.

III. SIŁA WYŻSZA

1. Jeżeli zaistnieją okoliczności, których nie można było przewidzieć w momencie zawarcia umowy (zdarzenia o charakterze przypadkowym bądź naturalnym) Sprzedający jest zwolniony ze zobowiązań wynikających z umowy i niniejszych warunków ogólnych, czasie trwania takich okoliczności oraz nie ponosi z tego tytułu ujemnych konsekwencji prawnych.

2. Sprzedający zobowiązuje się niezwłocznie poinformować Kupującego o wystąpieniu okoliczności określonych w pkt.1.

IV. ODPOWIEDZIALNOŚĆ

1. W każdym przypadku, gdy powstaje odpowiedzialność odszkodowawcza Sprzedającego wobec Kupującego jest ona ograniczona do rzeczywistej straty.

V. GWARANCJA

1. Postanowienia gwarancyjne na wyroby są w Warunkach Udzielania Gwarancji dostępnych w siedzibie Producenta.

VI. ROZWIĄZANIE UMOWY

1. Czas realizacji zamówienia przez Sprzedającego wynosi min. 14 dni od daty złożenia zamówienia przez Kupującego. Kupujący może odstąpić od umowy w przypadku zwłoki w realizacji zamówienia przekraczającej 30 dni (za wyjątkiem sytuacji, gdy strony ustalą inaczej) i wynikłej z przyczyn zawinionych przez Sprzedającego, jeżeli Kupujący co najmniej raz wezwał na piśmie Producenta do realizacji zamówienia. W przypadku produkcji towaru nietypowego czas realizacji zamówienia może zostać wydłużony. Przy zamówieniach na elementy łupane okres realizacji wynosi min. 3 tygodnie.

2. Sprzedający ma prawo odstąpić od umowy w przypadku opóźnienia Kupującego w zapłacie lub zwłoki w odbiorze Wyrobów dłuższej niż 14 dni od daty, w której Sprzedający poinformował Kupującego o dostępności towaru na magazynie.

VII. DODATKOWE INFORMACJE

1. Wyroby odebrane przez Kupującego uważa się za wolne od wad jawnych. Odbiór Wyrobów potwierdzony podpisem osoby uprawnionej przez Kupującego na dokumencie wydania Sprzedającego oznacza utratę praw Kupującego do jakichkolwiek roszczeń w przyszłości związanych z brakami ilościowymi lub wadami jawnymi wydanych Wyrobów.

2. W momencie odbioru Wyrobów wszelkie ciężary związane z Wyrobami, wszelkie ryzyko oraz niebezpieczeństwo przypadkowej utraty lub uszkodzenia Wyrobów przechodzi na Kupującego.

3. Kupujący, który dokonuje odbioru Wyrobów własnym transportem lub poprzez przewoźnika, odpowiada za właściwe zabezpieczenie ładunku poprzez stosowanie ograniczników przesuwu palet oraz pasów zaciskowych. Ewentualne straty powstałe w wyniku niewłaściwego transportu nie obciążają Sprzedającego.

4. W sytuacji, gdy Wyroby są dostarczane przez Sprzedającego do miejsca wskazanego przez Kupującego, a miejsce wydania Wyrobów jest inne niż siedziba Sprzedającego, Kupujący zobowiązany jest do odbioru jakościowego i ilościowego Wyrobów po zakończonym transporcie i ewentualnym rozładunku realizowanym przez Sprzedającego.

5. Faktura VAT zostaje wystawiona przez Sprzedającego Kupującemu z określeniem terminu i sposobu płatności należności za Wyroby. Za datę płatności Strony przyjmują datę wpływu środków pieniężnych na konto lub do kasy Sprzedającego.

6. W przypadku opóźnienia płatności, Sprzedającemu przysługuje prawo naliczania odsetek w wysokości ustawowej.

7. Po upływie terminu płatności Sprzedający ma prawo wstrzymać wydawanie Wyrobów Kupującemu, a wszelkie płatności Kupującego wobec Sprzedającego stają się natychmiast wymagalne bez względu na umówiony uprzednio termin zapłaty. Wstrzymanie dostaw lub skorzystanie przez Sprzedającego z innych uprawnień przewidzianych w niniejszych OWS na wypadek popadnięcia przez Kupującego w zwłokę, pozbawiają Kupującego możliwości dochodzenia jakichkolwiek roszczeń z tytułu niewykonania lub nienależytego wykonania umowy, w szczególności roszczeń odszkodowawczych za szkody wynikłe dla Kupującego wskutek wstrzymania dostaw, postawienia w stan wymagalności wszelkich wierzytelności Sprzedającego wobec Kupującego lub skorzystania przez Sprzedającego z innych uprawnień, o których mowa powyżej.

8. Do czasu pełnej zapłaty za Wyroby i opakowania tj palety transportowe pozostają one własnością Sprzedającego. W przypadku opóźnienia w płatnościach Sprzedający może skierować pisemne żądanie zwrotu pobranych, a nie zapłaconych Wyrobów i opakowań. Kupujący zobowiązany jest na własny koszt i ryzyko zwrócić wszystkie niezapłacone Wyroby i opakowania w miejsce wskazane przez Sprzedającego w ciągu 14 dni od chwili skierowania żądania.

9. Pracownik Działu Sprzedaży Sprzedającego może odmówić realizacji zamówienia jeżeli znana mu jest sytuacja finansowa Kupującego, która może wskazywać, iż nie dokona on zapłaty za dostarczone Wyroby lub zapłata będzie dokonana z opóźnieniem, w szczególności gdy Kupujący wcześniej nie dotrzymywał terminów płatności lub istnieją podstawy do wytoczenia przez Sprzedającego powództwa przeciwko Kupującemu albo Sprzedający wszczął przeciwko Kupującemu postępowanie na drodze sądowej, w szczególności w związku z nie wywiązywaniem się przez Kupującego z obowiązków umownych wobec firmy Sprzedającego, jak również Kupujący został postawiony w stan upadłości bądź jest wobec niego prowadzone postępowanie naprawcze

10. Kupujący, który nie dokonuje odbioru Wyrobów osobiście własnym transportem, zobowiązany jest przekazać Sprzedającemu przed odbiorem podpisane upoważnienie do odbioru zawierające następujące dane:

1. imię i nazwisko kierowcy,
2. serię i numer dokumentu tożsamości
3. numer rejestracyjny pojazdu,
4. numer i datę zamówienia
5. rodzaj i ilość towaru, który podlega odbiorowi.

Kierowca powinien być uprzedzony o obowiązku wylegitymowania się dowodem tożsamości na żądanie Sprzedającego.

11. Upoważnienie powinno być podpisane przez Kupującego lub osobę uprawnioną do składania oświadczeń woli w imieniu Kupującego.

12. Sprzedający ma prawo odmówić wydania Wyrobów osobie nie posiadającej wymaganego upoważnienia bez ponoszenia jakiegokolwiek odpowiedzialności za szkody poniesione przez Kupującego lub osoby trzecie z tego tytułu. Kupujący jest odpowiedzialny wobec Sprzedają-



cego za koszty poniesione w związku z brakiem upoważnienia w szczególności koszty składowania Wyrobów.

13. W przypadku, gdy Sprzedający dostarcza Wyroby do miejsca wskazanego przez Kupującego, obowiązkiem Kupującego jest zapewnienie, aby we wskazanym miejscu znajdowała się osoba posiadająca upoważnienie do odbioru Wyrobów.

14. W przypadku, gdy w miejscu wskazanym przez Kupującego brak jest osoby posiadającej wymagane upoważnienie, Sprzedający ma prawo wydać Wyroby osobie, która zobowiąże się do ich przyjęcia w imieniu Kupującego na koszt i odpowiedzialność Kupującego. Ryzyko związane z wydaniem Wyrobów obciąża w tej sytuacji Kupującego.

15. Sprzedaż kostki brukowej prowadzona jest na pełne jednostki paletowe (ilość m² zależna od wzoru)

16. Niektóre typy kostek brukowych mają kostki brzegowe i połówkowe, które są oferowane wraz z kostkami podstawowymi w ściśle określonej ilości na m². Ewentualny nadmiar kostek brzegowych i połówkowych nie podlega zwrotowi, zaś ewentualny niedobór powinien być uzupełniony przez docinanie kostek podstawowych, bądź zakup brakującej ilości.

17. Zapotrzebowanie kostek brukowych na m² układanej powierzchni obejmuje także fugi i zgodnie z tym wyroby będą tak dostarczane, żeby można było z nich ułożyć powierzchnie zamówioną przy zachowaniu wymiaru siatki (należy uwzględnić ewentualne docinki). Prawie wszystkie rodzaje kostki brukowej posiadają specjalne dystansowe występy, jednakże nie są one wystarczające, aby zastąpić niezbędne fugi, których wielkość zależnie od systemu wynosi od 3 mm do 5 mm.

18. Elementy łupane są poddane procesowi łamania betonu. Każdy element jest niepowtarzalny a jego różne powierzchnie są naturalnym efektem tego procesu i nie stanowią podstaw do reklamacji. Różnice w kolorach oraz wykwyty wapienne wynikają z naturalnych surowców mineralnych wykorzystanych do produkcji i nie stanowią podstawy do reklamacji.

19. Zaleca się montaż ogrodzenia z pustaków jednej partii produkcyjnej. Zaleca się impregnację el. ogrodzeniowych celem zabezpieczenia przed zabrudzeniem etc.

20. Szczegółowe informacje dotyczące montażu elementów łupanych można znaleźć w instrukcji montażu ogrodzenia łupanego. W przypadku wadliwego montażu ogrodzenia, niezgodne ze sztuką budowlaną Producent nie ponosi odpowiedzialności za ewent. szkody.

21. Elementy łupane są pakowane na kaucjonowanych paletach transportowych, których kaucja jest doliczana na fakturze z towarem.

22. Kaucja za palety jest doliczana do faktury wystawionej Kupującemu w wysokości odpowiednio:

- paleta transportowa: 40,00 + 23% VAT/szt.

23. Rozliczenia pomiędzy Sprzedającym a Kupującym dotyczą tylko i wyłącznie opakowań nieuszkodzonych, zwróconych w terminie. Termin zwrotu opakowań wynosi 180 dni od daty wydania z magazynu.

24. Przekroczenie terminu zwrotu opakowań skutkuje nie przyjęciem opakowań oraz nie zwróceniem pobranej kaucji.

25. W przypadku zwrócenia opakowań w terminie Kupujący jest zobowiązany niezwłocznie wystawić fakturę Sprzedającemu na zwróconą ilość.

26. Opakowania zwracane są na koszt Kupującego. Przy realizacji dostaw na inwestycje istnieje możliwość odbioru opakowań przez auto dostarczające wyroby betonowe na budowę. W żadnym wypadku zwrot nie może powodować dodatkowych kosztów usługi po stronie Sprzedającego, chyba że Kupujący akceptuje uregulowanie powstającej należności. Opakowania powinny być uporządkowane i złożone w sposób możliwy do odebrania przez Kierowcę. Kierowca wraz z osobą upoważnioną do wydania opakowań, dokonują kontroli ilościowej i jakościowej. Kierowca wpisuje ilość zwróconych palet na dokumencie WZ i parafuje z Klientem zwróconą ilość.

27. W spornych kwestiach, prawem właściwym jest prawo polskie.

28. Wszelkie zmiany OWS wymagają formy pisemnej.

29. Gwarancją nie są objęte produkty pozagatunkowe.

30. Sprzedający nie ponosi odpowiedzialności, za skutki wynikające z niewłaściwego podania w zamówieniu danych, uniemożliwiających poprawną realizację zamówienia.

31. Ewentualne spory wynikłe z realizacji umowy, Strony poddadzą do rozstrzygnięcia sądowi właściwemu dla siedziby Sprzedającego.

32. W sprawach nieuregulowanych niniejszą umową oraz OWS, mają zastosowanie przepisy Kodeksu Cywilnego.



WARUNKI UDZIELANIA GWARANCJI NA WYROBY BETONOWE W FIRMIE KEFAL Kempisty sp.j. ul. Biała 3, 07-300 Ostrów Mazowiecka

KEFAL gwarantuje Kupującemu jakość sprzedawanych wyrobów i ich zgodność z dokumentami odniesienia. Sprzedawane wyroby (zakwalifikowane jako wyroby budowlane) dopuszczane są do obrotu według przepisów krajowych określonych w Ustawie z dnia 13 czerwca 2013 r. o zmianie ustawy o wyrobach budowlanych oraz ustawy o systemie oceny zgodności." KEFAL wystawia Deklarację Właściwości Użytkowych wyrobu na prośbę Kupującego. Na każdej palecie/opakowaniu znajduje się „etykieta” zawierająca dane o dokumencie odniesienia, na zgodność z którym produkowany był wyrób oraz o właściwościach i klasach wyrobu.

1. Okres gwarancji na wyroby wyprodukowane przez KEFAL wynosi 3 lata.
2. Uprawnienia z tytułu gwarancji Kupujący nabywa pod warunkiem pełnej i terminowej zapłaty za odebrane wyroby.
3. KEFAL jest zwolniony od odpowiedzialności z tytułu gwarancji, jeżeli Kupujący wiedział o wadach wyrobów w chwili zawarcia umowy.
4. W przypadku uzasadnionej reklamacji, wadliwy wyrób zostanie wymieniony na nowy wolny od wad lub w uzgodnieniu z Kupującym przeceniony i przekwalifikowany na wyrób pozagatunkowy.
5. W przypadku stwierdzenia wad wyrobu nabywca jest zobowiązany do wstrzymania się z jego wbudowaniem do czasu poinformowania KEFAL i ustalenia toku dalszego postępowania. Jeżeli nabywca wbudował wyrób z wcześniej stwierdzonymi wadami, producent nie ponosi kosztów rozbiórki i ponownej zabudowy wyrobu.
6. Kupujący traci uprawnienia z tytułu gwarancji, jeżeli nie zawiadomi KEFAL o ujawnionych wadach w ciągu 7 dni od chwili ich wykrycia.
7. W przypadku stwierdzenia wad w trakcie użytkowania wyrobu Kupujący powinien złożyć reklamację na piśmie w miejscu zakupu wyrobów (punkty dealerskie) lub bezpośrednio w dziale sprzedaży KEFAL. Reklamacja zostanie rozpatrzona w terminie 21 dni od dnia otrzymania pisma reklamacyjnego. W przypadku uznania reklamacji przez KEFAL warunki usunięcia szkody zostaną określone na piśmie za obustronnym porozumieniem.
8. Nie podlegają gwarancji dopuszczone przez dokumenty odniesienia:
 - odchylenia w wymiarach i wyglądzie wyrobu dopuszczone przez odpowiednie normy,
 - wykwyty wapienne w postaci białego nalotu,
 - odchylenia w jednolitości faktury warstwy wierzchniej,
 - odchyłki w kolorze uwarunkowane procesem produkcyjnym i naturalną zmiennością surowców,
 - występowanie niewielkich wypływek na krawędziach wyrobów bezfazowych,
 - różnice w odcieniach pustaków i daszków betonowych (nieznaczne) - które nie zależą od producenta, a wpływ na nie mają następujące czynniki: kolor kruszyw, temperatura, wilgotność itp.
 - pory - niewielkich rozmiarów wgłębienia uwarunkowane procesem produkcji,
 - mechaniczne uszkodzenia (nieznaczne) - otarcia, rysy, odpryski powstałe podczas załadunku, transportu i rozładunku.
9. Wyroby nie pełnowartościowe, tzw. wyroby niezgodne nie są objęte gwarancją.
10. Gwarancją nie są objęte wady i uszkodzenia wyrobów powstałe w wyniku:
 - niewłaściwego zaprojektowania lub wykonania podbudowy,
 - niewłaściwego doboru wyrobu do rodzaju i wielkości obciążeń,
 - niezgodnego z zasadami sztuki budowlanej montażu zakupionych wyrobów,
 - niewłaściwego użytkowania, niezgodnego z przeznaczeniem i właściwościami zakupionych wyrobów,
 - niewłaściwego składowania lub transportu wyrobów,
 - niewłaściwego montażu elementów ogrodzeniowych,



11. Warunkiem zgłoszenia roszczenia w ramach gwarancji jest przedstawienie przez Kupującego:

- pisma reklamacyjnego.
- oryginału dowodu zakupu wyrobów.
- etykiet wyrobów załączonych do palet.

12. Gwarancją nie są objęte wadliwe wyroby w ilości nie przekraczającej 1% zamówienia. Jest to ilość wadliwych wyrobów uwzględniona w cenie, która może ulec uszkodzeniu podczas pakowania, transportu itp.

13. W przypadku sprzedaży konsumenckiej obowiązują przepisy ustawy z dnia 27 lipca 2002 roku. O szczególnych warunkach sprzedaży konsumenckiej oraz o mianie kodeksu cywilnego (DZ. U. z 2002 r. Nr 141 poz. 1146).

14. Szczegóły dotyczące sprzedaży można uzyskać w Ogólnych Warunkach Sprzedaży dostępnych na stronie internetowej w siedzibie firmy.

15. Elementy łupane są poddane procesowi łamania betonu. Każdy element jest niepowtarzalny, a jego różne powierzchnie są naturalnym efektem tego procesu i nie stanowią podstaw do reklamacji.

16. Sposób montażu ogrodzeń z elementów łupanych przedstawia Instrukcja Montażu Ogrodzenia dostępna w siedzibie firmy. Niewłaściwe wykonanie ogrodzenia (niezgodne z instrukcją) prowadzi do jego zniszczenia, co pozbawia Nabywcę praw do gwarancji na wyrób. Ogrodzenie to można stosować wyłącznie do wznoszenia na wysokość 2,20 m od poziomu przylegającego terenu. Reklamacji nie podlegają również wyroby uszkodzone podczas klęsk żywiołowych, nieprzewidzianych wypadków losowych oraz podczas wiatrów przekraczających 22 m/s.

17. W chwili stwierdzenia wad elementów ogrodzenia betonowego Nabywca zobowiązany jest wstrzymać pracę przy budowie konstrukcji i składa reklamację. Przedstawiciel firmy KEFAL dokonuje oględzin na miejscu planowanego wbudowania produktu. W przypadku zasadności zgłoszonej reklamacji producent zobowiązany jest do wymiany wadliwych wyrobów w terminie i na zasadach uzgodnionych obustronnie. Producent ma prawo odmówić zobowiązań gwarancyjnych w momencie gdy Nabywca wiedział o wadzie wyrobu w chwili jego odbioru lub gdy wada jest mało istotna i nie obniża jego parametrów użytkowych.

DODATKOWE INFORMACJE

1. Wyroby są sprzedawane na zwrotnych paletach transportowych i zabezpieczone taśmą lub folią + etykieta.

2. Niektóre typy kostek brukowych mają kostki brzegowe i połówkowe, które są oferowane wraz z kostkami podstawowymi w ściśle określonej ilości na m². Ewentualny nadmiar kostek brzegowych i połówkowych nie podlega zwrotowi, zaś ich ewentualny niedobór powinien być uzupełniony przez docinanie kostek podstawowych, bądź zakup brakującej ilości.

3. Zapotrzebowanie kostek brukowych na m² układanej powierzchni obejmuje także fugi i zgodnie z tym wyroby będą tak dostarczane, żeby można było z nich ułożyć powierzchnię zamówioną przy zachowaniu wymiaru siatki (należy uwzględnić ewentualne docinki). Prawie wszystkie rodzaje kostki brukowej posiadają specjalne dystansowe występy, jednakże nie są one wystarczające, aby zastąpić niezbędne fugi, których wielkość zależy od systemu wynosi od 3 mm do 5 mm. Katalog jest udostępniany bezpłatnie i ma charakter wyłącznie informacyjny. Zdjęcia niektórych produktów mogą nieznacznie odbiegać od rzeczywistości. KEFAL zastrzega sobie prawo do zmiany cen i błędów edytorskich. Niniejszy wykaz produktów ma na celu przedstawienia planowanego asortymentu na dany sezon dlatego też nie gwarantujemy państwu pełnej dostępności produktów zawartych w katalogu, który nie stanowi oferty handlowej w rozumieniu prawa cywilnego (art. 66 § 1 Kodeksu cywilnego - Dz.U. 64.1693 ze zm. oraz ustawa z dnia 27.02.2002 o szczególnych warunkach sprzedaży konsumenckiej oraz zmianie Kodeksu Cywilnego Dz.U. 02.141.1176 za zm.).



KONTAKT:

KEFAL Kempisty Spółka Jawna
ul. Biała 3
07-300 Ostrów Mazowiecka

SPRZEDAŻ:

Tel. 728 493 736
Tel. (29)74 682 55
Tel. 880 651 880
Tel. 884 269 279
Fax (29)74 512 33

biuro@kefal.pl

PRZEDSTAWICIELE:

Tel. 608 328 433
Tel. 880 651 660

oferty@kefal.pl

